

CONDUIT RIGIDE ET RACCORDS EN PVC



Scepter^{MD}



SYSTÈMES ÉLECTRIQUES

CONDUIT RIGIDE ET RACCORDS EN PVC

12 mm à 200 mm
1/2 po à 8 po

IPEX
par **alixis**

Nous fabriquons des produits résistants pour des environnements difficiles^{MD}

TABLE DES MATIÈRES

PRODUITS ÉLECTRIQUES SCEPTER	4
Applications.....	5
Avantages	6
Installation	8
Dilatation et contraction.....	11
Normes et modèle de spécification	15
CATALOGUE DE PRODUITS SCEPTER	
Conduit.....	16
Coudes	17
Colliers.....	18
Colliers de serrage et cales d'espacement	19
Raccords	19
Adaptateurs	20
Manchons.....	21
Bouchons d'extrémité	21
Emboîtures.....	22
Manchons de dilatation avec joint torique.....	22
Ensembles de joints de dilatation et contraction.....	22
Joints de dilatation monoblocs	23
Connecteurs atténuateurs de tension	23
Colles et apprêts pour conduits.....	24
Entretoises à verrouillage	25
Raccord d'accès	26
Coudes de tirage	28
Têtes de branchement	28
Adaptateurs excentrés	28
Boîtes de compteur	28
Joints de dilatation.....	29
Mâts de compteurs.....	29
Boîtes série F.....	30
Boîtes octogonales.....	30
Plaques série F.....	31
Couvercles étanches série F	32
Boîtes.....	33
Adaptateurs pour boîte de jonction	35
BOÎTES JBOX.....	36
TROUSSES DE RÉPARATION DE CONDUITS EPR	44

Conduit et Raccords SCEPTER préférés pour le LONG TERME

Ce manuel fournit de l'information détaillée sur les systèmes en PVC - du matériel de base, aux caractéristiques d'installation du produit fini. Écrit à l'intention de l'ingénieur, de l'entrepreneur et du distributeur, il est basé sur les résultats d'essais de laboratoire et des années d'expérience d'IPEX dans ce champ d'activité.

Chez IPEX, nous extrudons les conduits en PVC et moulons des raccords depuis 1951. Nous formulons nos propres composés, maintenons un contrôle de la qualité sévère durant la production, et offrons les lignes de produits électriques non-métalliques les plus complètes en Amérique du Nord.

Plus important encore, notre engagement envers nos clients se prolonge au-delà de la vente. Un contrôle de la qualité et un suivi consciencieux sur le chantier de construction ont valu à IPEX une réputation d'excellence pour la qualité de ses produits et son service.

Les ingénieurs, électriciens, entrepreneurs, prescripteurs et utilisateurs ont réalisé les avantages du PVC depuis des années. Qu'ils soient exposés, dissimulés dans des murs,

encastrés dans du béton ou enterrés directement, les produits électriques IPEX ont la préférence des utilisateurs lorsqu'il s'agit d'un usage à long terme.



UTILISATION

- LES SERVICES GÉNÉRAUX
- LES COMMUNICATIONS
- LES AÉROPORTS
- LES CÂBLES
- LES LIGNES DE MÉTRO
- LES LAVE-AUTOS
- LES GARAGES
- LES USINES DE TRANSFORMATION DU POISSON
- LES ACIÉRIES
- LES MARINAS
- LES PONTS ET TUNNELS
- LES MINES
- L'ÉCLAIRAGE DES RUES ET DES AUTOROUTES
- LES INSTALLATIONS POUR HABITATIONS
- LES USINES DE TRAITEMENT DE L'EAU
- LES USINES DE TRAITEMENT DES EAUX USÉES
- LES INDUSTRIES DES PÂTES ET PAPIERS
- L'AGRICULTURE, LES LAITIERES, LES PORCHERIES, L'ÉLEVAGE DU BÉTAIL, DES POULETS, ETC
- LES USINES DE PRODUITS ALIMENTAIRES



CONDUIT ET RACCORDS SCEPTER

AVANTAGES

ÉCONOMIES DE MAIN-D'OEUVRE

Dans une installation type, les produits en PVC permettent d'économiser jusqu'aux deux tiers de la main-d'oeuvre par rapport aux produits métalliques. La raison? Le PVC est facile à utiliser. On peut aussi le couper et l'assembler sans se servir des étaux à tuyaux, des coupe-tubes, du matériel de filetage et des alésoirs habituellement nécessaires dans le cas des conduits métalliques.

RÉSISTANCE À LA LUMIÈRE SOLAIRE

La règle 2-130 du Code canadien de l'électricité 2011 a comme objectif d'assurer que les chemins de câbles non métalliques entièrement fermés soient adéquatement protégés contre les effets nuisibles d'une exposition directe aux rayons UV. Les chemins de câbles électriques non métalliques marqués pour de telles applications peuvent s'installer et s'utiliser directement exposés aux rayons solaires. Le conduit en PVC rigide Scepter, qui satisfait aux critères de résistance à la lumière solaire, est approuvé à cet effet et marqué en conséquence.

UN CONDUIT LÉGER

Les conduits rigides en PVC Scepter sont deux fois plus légers que les conduits en aluminium et représentent un sixième du poids des conduits en acier. Par conséquent, la manipulation et l'installation sont plus simples et plus rapides, ce qui réduit les coûts de main-d'oeuvre.

FACILITÉ D'ASSEMBLAGE

Le collage au solvant suffit et il n'y a plus besoin de machines à fileter, d'étaux à tuyaux et de matériel de coupe perfectionné. Une scie manuelle ou une scie de charpentier : voilà le seul équipement nécessaire.

ROBUSTE

Même à basses températures, les conduits en PVC offrent une résistance élevée autant aux chocs qu'à la traction. Ils surpassent les exigences de toutes les normes CSA et UL.

CONDUITS RIGIDES EN PVC SCEPTER SCHEDULE 40

Diamètre		Impact selon CSA		Impact selon UL	
po	mm	à -29°F	à -34°C	à 72°F	à 23°C
1/2	12	8,9 lb.pi	12 joules	50 lb.pi	68 joules
3/4	20	8,9 lb.pi	12 joules	80 lb.pi	109 joules
1	25	8,9 lb.pi	12 joules	100 lb.pi	136 joules
1 1/4	32	8,9 lb.pi	12 joules	120 lb.pi	163 joules
1 1/2	40	8,9 lb.pi	12 joules	150 lb.pi	204 joules
2	50	8,9 lb.pi	12 joules	190 lb.pi	258 joules
2 1/2	65	8,9 lb.pi	12 joules	210 lb.pi	285 joules
3 - 6	75-150	8,9 lb.pi	12 joules	220 lb.pi	298 joules
8	75-150	8,9 lb.pi	12 joules	n/a	n/a

Note : les essais de résistance aux chocs CSA sont réalisés à des températures nettement inférieures au point de congélation, tandis que les essais UL sont menés à la température ambiante.

TIRAGE AISÉ DES FILS

La surface interne exceptionnellement lisse du PVC réduit considérablement la friction qui se produit durant le tirage des conducteurs ou des fils à travers de longues canalisations et ce, même dans les angles de 90°. On recommande d'utiliser une grosse corde de tirage et un lubrifiant pour tirage de fils.

À L'ÉPREUVE DE LA CORROSION

Le PVC résiste aux dommages causés par les sols naturellement corrosifs, de même qu'à la corrosion électrochimique et galvanique. Cette caractéristique réduit les coûts d'entretien et augmente la durée de vie du conduit.

NON CONDUCTEUR

Le conduit rigide et les raccords en PVC Scepter ne provoquent pas d'étincellement et sont non conducteurs, éliminant ainsi une mise à la terre involontaire d'un conducteur dénudé en contact avec le conduit. En utilisant un conducteur distinct, on obtient une mise à la terre complète et positive de tout le système.

RÉSISTANCE AUX AGENTS CHIMIQUES

Une des caractéristiques du PVC est sa résistance aux agents chimiques. Il résiste aux attaques des acides, des alcalis, des solutions salines et de plusieurs autres types d'agents chimiques. Pour plus d'informations concernant le PVC et sa résistance aux agents chimiques, voir le «Guide de résistance chimique» IPEX.

LONGUE DURÉE DE VIE

Après plusieurs années d'exposition directe à la lumière du soleil, à la chaleur et aux intempéries, le conduit en PVC conserve ses propriétés initiales. De plus, la résistance à la moisissure, aux bactéries, aux rongeurs, aux termites et aux agents de corrosion assure une longue durée de vie sans défauts aux conduits en PVC conçus pour des installations extérieures.

RÉSISTANT AU FEU

Le composé de PVC de IPEX utilisé dans la fabrication des produits Scepter est autoextinguible et ne peut favoriser la propagation d'un incendie en l'absence de flamme. Des échantillons prélevés sur les lieux d'un incendie ont montré que la surface extérieure du conduit était boursoufflée et carbonisée mais l'intérieur était intact. De plus, les conducteurs intacts ont été retirés et réinstallés dans un nouveau conduit.

Composé IPEX	Propagation de la flamme	Dégagement des fumées	Entretien de la combustion
Épaisseur 1/8 po	10 - 20	225 - 270	0
Épaisseur 3/4 po	10 - 20	300 - 390	0

Ses caractéristiques ignifuges ont été mises à l'essai selon CAN ULC S102.2 comme suit :

CONDUIT ET RACCORDS SCEPTER

AVANTAGES

APPROUVÉ FT-4

Le conduit rigide en PVC Scepter est conforme à l'essai à la flamme verticale FT-4 permettant ainsi sa pose dans les bâtiments de construction incombustible et ceci tel que stipulé à l'article 3.1.5.20 au Code national du bâtiment. Cet article se lit comme suit:

1.) Moyennant le respect des limites sur le diamètre des éléments qui passent à travers des cloisons coupe-feu, tel que stipulé dans la phrase 3.1.9.3. (2), à l'intérieur d'un compartiment résistant au feu dans un bâtiment devant être de construction incombustible, des chemins de câbles non métalliques entièrement fermés, dont le diamètre extérieur ne dépasse pas 175 mm ou dont la section droite rectangulaire est équivalente, peuvent recevoir des câbles à fibres optiques et des fils et câbles électriques, à condition que la partie verticale carbonisée des chemins de câbles ne dépasse pas 1,5 m lors d'un essai à la flamme verticale (FT-4) - conduit ou tuyau sur chemin de câbles dans la clause 6.16 de la norme CSA C22.2 n° 211.0, intitulée « General Requirements and Methods of Testing for Nonmetallic Conduit».

ÉTANCHE AU BÉTON

Le conduit rigide et les raccords en PVC sont conçus pour être étanches au béton fraîchement coulé et ce, dans toutes les conditions atmosphériques.

INSTALLATION SOUTERRAINE

Le PVC convient bien aux installations souterraines et n'exige aucune protection supplémentaire s'il est installé conformément au Code canadien de l'électricité et aux règlements des autorités locales responsables de l'inspection. À cet effet, l'excavation de la tranchée et le remblayage doivent être effectués selon les règles de l'art.

SOURCE D'APPROVISIONNEMENT UNIQUE

IPEX offre une gamme complète de raccords et d'accessoires en PVC. Par conséquent, il est possible de spécifier un seul fabricant pour tous les éléments d'un système.

ASSURANCE DE LA QUALITÉ

En plus de nos normes sévères de contrôle de la qualité, les produits électriques IPEX sont certifiés CSA et UL.

INSTALLATION

SUPPORTS

Du fait que le PVC est léger, l'espacement des supports diffère de celui utilisé pour des conduits métalliques. Les colliers plats de supports NE doivent PAS être trop serrés sur les conduits, afin de permettre un déplacement linéaire. Le Code canadien de l'électricité prescrit un espacement maximal des supports :

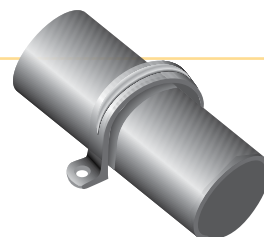

ESPACEMENT DES SUPPORTS

Les conduits rigides en PVC sont conçus pour être étanches au béton fraîchement coulé et ce, dans toutes les conditions atmosphériques.

Diamètre nominal de conduit		Espacement maximal des supports selon le Code canadien de l'électricité	
po	mm	pi	mètres
1/2	12	2 1/2	0,75
3/4	20	2 1/2	0,75
1	25	2 1/2	0,75
1 1/4	32	4	1,20
1 1/2	40	4	1,20
2	50	5	1,50
2 1/2	65	6	1,80
3	75	6	1,80
3 1/2	90	7	2,10
4	100	7	2,10
5	125	7	2,10
6	150	8	2,50
8	200	8	2,50



TEMPÉRATURE DE FONCTIONNEMENT MAXIMALE

Selon le Code canadien de l'électricité (CCE) et le Code de l'électricité du Québec, le PVC peut être utilisé à une température maximale de 75° C (167°F).

COUPE

On peut facilement couper sur le chantier les conduits en PVC Scepter en utilisant une scie à métaux ou une égoïne. Pour les conduits de diamètre plus grand, nous recommandons d'utiliser une boîte à onglets pour une coupe à angle droit.

CONDUIT ET RACCORDS SCEPTER

INSTALLATION

COLLAGE AU SOLVANT

Après avoir coupé le conduit en PVC rigide Scepter, ôter les arêtes vives et les bavures de l'intérieur avec un couteau. Nettoyer à fond l'extrémité du tuyau et l'intérieur du raccord avec un chiffon ou un dispositif de nettoyage de tuyaux. Avant de coller, vérifier à sec le bon montage du tuyau et du raccord. Mettre une bonne couche de colle à solvant IPEX sur les deux surfaces; enfiler ensuite le conduit en donnant un quart de tour pour répartir la colle uniformément sur le matériau. Maintenir l'assemblage en place quelques secondes jusqu'à ce que le joint soit prêt.

La résistance du joint collé au solvant est habituellement suffisante pour une installation immédiate. Cependant, sous un climat froid (basses températures) ou dans une région de forte humidité, il peut falloir attendre un peu avant de déplacer le tuyau pour installation permanente. Un joint collé au solvant semble «prendre» instantanément, mais il faut jusqu'à 24 heures pour un durcissement adéquat. Au bout de ce temps, le joint collé au solvant a entièrement durci et il est étanche à l'eau. Lors d'une installation par temps extrêmement froid, il est recommandé d'utiliser l'apprêt IPEX pour PVC. La température normale d'installation est comprise entre 40 °F (4 °C) et 110 °F (43 °C); il est cependant possible de réaliser des assemblages par collage au solvant à haute résistance à une température de -15°F (-26°C), à l'aide d'une colle de bonne qualité. Dans ces conditions de froid extrême, conserver la colle au chaud, afin d'empêcher un épaissement excessif et une gélification.

Les colles et apprêts IPEX sont offerts dans des contenants d'une demi-pinte (250 mL), d'une pinte (500 mL), d'un quart de gallon (1 litre) et d'un gallon

(4 litres). La colle et l'apprêt pour conduits se conservent 2 ans à compter de la date de fabrication. La code de date gravé sur le fond de la boîte est la date de fabrication et non d'expiration. Toujours vérifier que la colle n'a pas été fabriquée depuis plus de 2 ans avant

CINTRAGE

Le PVC est un matériau thermoplastique qui, lorsqu'on le chauffe, se ramollit et se prête au pliage. On peut donc en modifier la forme.

On recommande de chauffer un tuyau à l'aide d'une source de chaleur sans flamme. NE PAS UTILISER DE FLAMME NUE. Il est recommandé d'utiliser un appareil électrique ou infrarouge au propane pour chauffer le tuyau.

La température de cintrage d'un tuyau en PVC rigide Scepter est de 260°F (127°C). Chauffer le tuyau uniformément sur une longueur d'environ dix fois le diamètre, avant de passer au cintrage. Lorsqu'on cintré un tuyau qui n'a pas été adéquatement chauffé, on provoque un «pincement». En travaillant avec soin et avec un peu d'entraînement, on arrive facilement à former un cintré.

Lorsqu'on refroidit un tuyau cintré à l'air froid ou à l'eau, le tuyau «se redresse». Pour tenir compte de ce phénomène, cintré à quelques degrés de plus. Le rayon de cintrage maximal devra être égal à six fois le diamètre intérieur, selon le Code canadien de l'électricité et le National Electrical Code.

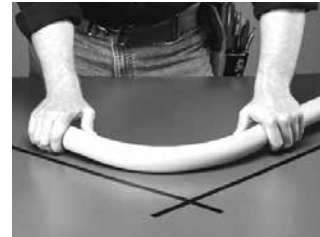

DILATATION ET CONTRACTION

UTILISATION DE JOINT DE DILATATION

Il est important de pouvoir déterminer quand l'utilisation d'un joint de dilatation s'avère nécessaire et de savoir comment l'installer. Les joints de dilatation sont requis lorsque la variation de température excède 14° C (25° F). Le conduit en PVC Scepter a un facteur de dilatation linéaire de 0,054 mm/m/° C (3,6 x 10⁻⁴ po/pi/° F). À titre d'exemple, un conduit en PVC de 30,48 m (100 pieds) subira un changement de longueur de 91,44 mm (3,6 pouces) pour chaque variation de température égale à 56° C (100° F).

Pour les conduits intérieurs, on peut calculer la longueur de dilatation en utilisant la température maximale de l'air ambiant plus la chaleur que dégagent les conducteurs à l'intérieur du conduit et la température minimale prévue de l'air. En général, les joints de dilatation ne sont pas nécessaires à l'intérieur, sauf dans une zone où la variation de température est importante, comme dans le grenier d'un bâtiment.

Les conduits extérieurs exposés à la lumière du soleil sont considérablement plus chauds que la température de l'air ambiant durant la journée car ils absorbent la chaleur du soleil (une augmentation de 15° C (27° F) est à prévoir lors d'une exposition directe à la lumière du soleil). Il faut prévoir ces variations de température causées par la chaleur du soleil, lors de l'installation de joints de dilatation.

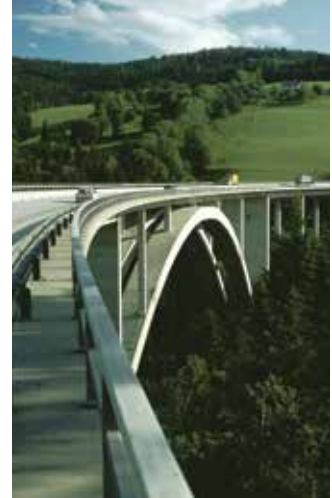

CALCUL DE LA DILATATION

En utilisant la formule suivante, il est facile de calculer la dilatation de la canalisation :

$$^{\circ}\text{F Dilatation totale (po)} = \text{longueur de tuyauterie (pi)} \times \text{variation de température (}^{\circ}\text{F)} \times 0,00036$$

$$^{\circ}\text{C Dilatation totale (mm)} = \text{longueur de tuyauterie (m)} \times \text{variation de température (}^{\circ}\text{C)} \times 0,054$$

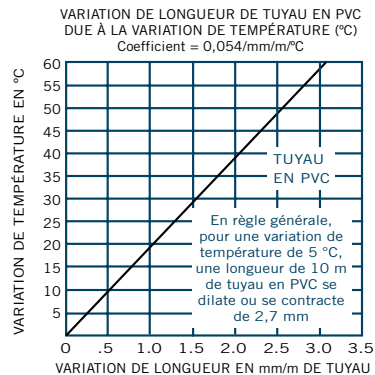
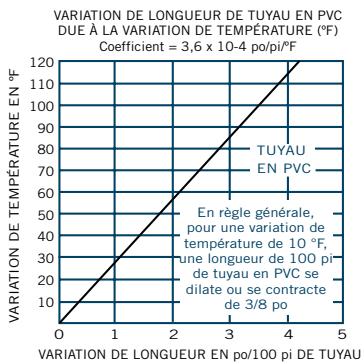

CONDUIT ET RACCORDS SCEPTER

DILATATION ET CONTRACTION

NOMBRE DE JOINTS DE DILATATION REQUIS

L'équation suivante permet de déterminer le nombre de joints de dilatation standard nécessaires pour installer un conduit en PVC Scepter :

$$\text{Nombre de joints} = \frac{\text{dilatation totale (mm ou po)}}{E}$$

E = Longueur de la course du joint de dilatation 101,6 mm (4 po) ou 203,2 mm (8 po) selon le diamètre..

Arrondir au nombre entier supérieur.

OUVERTURE DU PISTON

Si par temps froid le joint de dilatation est installé en position fermée, le piston complètement enfoncé, le conduit, s'il se réchauffe, ne pourra alors prendre de l'expansion. À l'inverse, s'il est installé en position ouverte, le piston retiré, la contraction causée par un refroidissement pourrait engendrer le désassemblage de la conduite.

Par conséquent, il faut toujours régler l'ouverture du piston en fonction de la température ambiante lors de l'installation. Pour déterminer l'ouverture appropriée du piston, utiliser la formule suivante :

$$\text{Réglage de position du piston} = \text{Longueur en compression} + \left(\frac{\text{temp. maxi} - \text{temp. d'installation}}{\text{temp. maxi} - \text{temp. mini}} \right) \times E$$

La formule est valable aussi bien avec les unités métriques qu'impériales.

Diamètre		Longueur en compression		Course	
(mm)	(po)	(mm)	(po)	(mm)	(po)
13	1/2	203,2	8,00	101,6	4
20	3/4	203,2	8,00	101,6	4
25	1	215,9	8,50	101,6	4
32	1 1/4	228,6	9,00	101,6	4
38	1 1/2	228,6	9,00	101,6	4
51	2	235,0	9,25	101,6	4
64	2 1/2	235,0	9,25	101,6	4
76	3	362,0	14,25	203,2	8
89	3 1/2	362,0	14,25	203,2	8
102	4	362,0	14,25	203,2	8
127	5	362,0	14,25	203,2	8
152	6	362,0	14,25	203,2	8

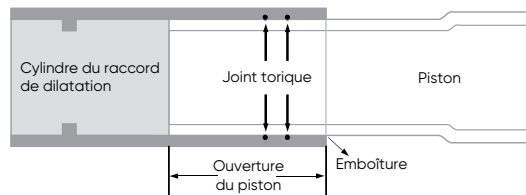

INSTALLATION DES JOINTS DE DILATATION

EMPLACEMENT DES JOINTS DE DILATATION



Le bon fonctionnement d'un joint de dilatation dépend de trois éléments:

1. La bonne mise en place du joint de dilatation.
2. L'installation appropriée du conduit rigide Scepter et du joint de dilatation.
3. La bonne mise en place et la fixation appropriée du support ou collier.

Légend

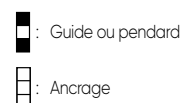

UN JOINT DE DILATATION - FIGURE 1

Si un seul joint de dilatation est requis entre deux boîtes de jonction, le cylindre du raccord doit être fixé fermement à proximité de la première boîte. La conduite en PVC ne doit pas être trop serrée par les colliers ou supports, afin de lui permettre de se mouvoir.

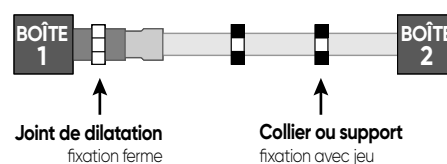

DEUX JOINTS DE DILATATION - FIGURE 2

Si deux joints de dilatation sont requis, ils doivent être solidement fixés dos à dos au centre de la canalisation. Le conduit ne doit pas être trop serré par les colliers ou supports, afin de lui permettre de se mouvoir.

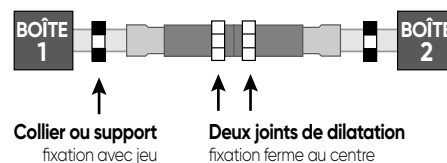

DEUX JOINTS DE DILATATION (ALTERNATIF) - FIGURE 3

Si les deux joints sont fixés près des boîtes de jonction, le collier au centre de la canalisation doit être fixé fermement afin d'équilibrer la dilatation entre les deux joints. S'il en était autrement, la contraction pourrait se produire à un seul joint, entraînant ainsi la séparation du conduit.

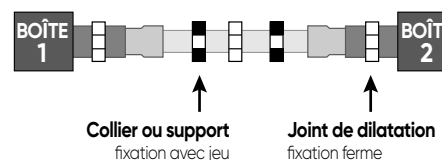

TROIS JOINTS DE DILATATION OU PLUS - FIGURE 4

Si plus de deux joints sont requis sur une très longue canalisation, il faut les mettre en série, les uns après les autres. Chaque cylindre doit être fixe de façon à permettre aux sections de la canalisation de se dilater ou de se contracter librement. Une installation en série permet à chaque section d'agir indépendamment l'une de l'autre. L'espacement entre les supports doit être conforme à la section 12-1114 du Code canadien de l'électricité, partie 1.

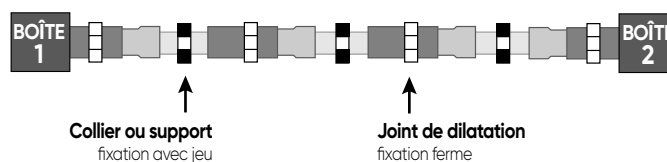

CONDUIT ET RACCORDS SCEPTER

INSTALLATION DES JOINTS DE DILATATION

RECOMMANDATIONS SUR L'INSTALLATION

- Un joint de dilatation doit être monté de telle sorte que le piston se déplace en ligne droite dans le corps. S'il y a un défaut d'alignement, le piston se coince et le joint ne remplit pas son rôle correctement.
- Le corps du joint de dilatation doit être serré par un collier, mais le conduit doit être monté avec suffisamment de jeu dans les supports pour permettre les déplacements sous l'effet de la dilatation et de la contraction.
- Fixer obligatoirement le conduit à l'aide des colliers plats non métalliques Scepter, qui ont été adéquatement dimensionnés et conçus pour un bon supportage.
- Lorsqu'un joint de dilatation est installé en position verticale, le piston doit être monté en bas, de sorte que la saleté ne puisse pas se déposer entre le corps et le piston, à l'entrée du corps.

ERREURS COURANTES

Voici trois erreurs courantes :

1. On oublie d'utiliser des joints de dilatation.
2. On n'utilise pas assez de joints de dilatation.
3. On serre trop les colliers plats de supportage.

Il est plus économique d'utiliser plus de joints de dilatation qu'il n'en faut, plutôt que pas assez. Il est en effet plus difficile de corriger la situation après installation et mise en service des conducteurs. Lorsqu'on ne prend pas les dispositions voulues pour absorber la dilatation/contraction, il y a risque de rupture de la tuyauterie.



NORMES ET MODÈLES DE SPÉCIFICATION

ENREGISTREMENTS

Les conduits en PVC rigide Scepter sont certifiés selon les normes ci-après :

CSA C22.2 No. 211.2

CSA C22.2 No. 211.0

Enregistrement UL-UL651

Résistance à la lumière solaire

Conçus pour recevoir des conducteurs prévus pour 90 °C

NEMA TC2

Corps of Engineers, spécification CE 303:01

Spécification militaire, spécification fédérale

WC 1094A

Les boîtes et raccords en PVC rigide Scepter sont certifiés selon les normes ci-après :

C-22.2 n° 85

Enregistrement UL

UL514B - UL514C



NEMA NRTL/C

APPROBATIONS

Code canadien de l'électricité, partie 1, Règles 12-1100 - 12-1122

MODÈLE DE SPÉCIFICATION

Les câbles devront être installés dans un conduit en PVC rigide et fixés à des boîtes et armoires en PVC au moyen de raccords appropriés. Les boîtes, boîtes d'accès et couvercles devront être fournis munis de pièces rapportées filetées en laiton, de vis en laiton et de joints d'étanchéité en PVC.

Des raccords et boîtes de jonction en PVC rigide devront être prévus pour les sorties, les boîtes de tirage et les points de jonction. Les boîtes de jonction en PVC devront être conformes aux normes NEMA 1, 2, 3, 4, 4X, 6P, 12 et 13 et enregistrées UL pour les endroits humides.

Les conduits apparents devront être fixés en place en sécurité au moyen de supports ou colliers plats convenables; l'espacement maximal des points de supportage ne devra pas dépasser celui spécifié dans le Code canadien de l'électricité ou dans le CCE ou le CNE. Sauf lorsqu'il est encastré dans du béton, un conduit rigide ne devra pas être fixé par serrage. Il devra être supporté de telle sorte que le déplacement linéaire soit possible, permettant ainsi une dilatation et une contraction sous l'effet des variations de température. Lorsqu'on prévoit une variation de température de plus de 25 °F (14 °C), installer obligatoirement des joints de dilatation selon les recommandations du fabricant.

Lorsqu'on cintre un conduit au chantier, prendre les précautions nécessaires pour conserver le diamètre intérieur et l'épaisseur du conduit.

L'entrepreneur devra fournir et installer des conduits et raccords en PVC rigide Scepter fabriqués par IPEX. Lorsque l'ingénieur spécifie des produits Scepter ou équivalents, ces produits équivalents devront être certifiés selon CSA et acceptés selon le Code canadien de l'électricité. Du fait que les tolérances de fabrication varient beaucoup, les conduits et raccords devront provenir d'un même fabricant.

PRODUITS SCEPTER

CONDUIT RIGIDE



Diamètre nominal		Code		Dia. extérieur		Dia. intérieur		Épaisseur min de paroi		Poids		Standard
po	mm	(10 pi)	informatique	po	mm	po	mm	po	mm	lb/100 pi	kg/100 m	pi/caisse
1/2	12	(10 pi)	032105	0,840	21,3	0,622	15,8	0,109	2,8	15	22,6	6 000
		(20 pi)	032106									12 000
3/4	20	(10 pi)	032107	1,050	26,7	0,824	20,9	0,113	2,9	21	31,2	4 400
		(20 pi)	032108									8 800
1	25	(10 pi)	032110	1,315	33,4	1,049	26,6	0,133	3,4	31	46,2	3 600
		(20 pi)	032111									7 200
1 1/4	32	(10 pi)	032112	1,660	42,2	1,380	35,1	0,140	3,6	42	63,0	3 300
		(20 pi)	032114									6 600
1 1/2	40	(10 pi)	032115	1,900	48,3	1,610	40,9	0,145	3,7	53	78,4	2 250
		(20 pi)	032116									4 500
2	50	(10 pi)	032120	2,375	60,3	2,067	52,5	0,154	3,9	71	105,5	1 400
		(20 pi)	032121									2 800
2 1/2	65	(10 pi)	032125	2,875	73,0	2,469	62,7	0,203	5,2	112	167,2	780
		(20 pi)	032126									1 560
3	75	(10 pi)	032130	3,500	88,9	3,068	77,9	0,216	5,5	166	247,8	780
		(20 pi)	032131									1 560
3 1/2	90	(10 pi)	032135	4,000	101,6	3,548	90,1	0,226	5,7	200	297,7	630
		(20 pi)	032136									1 260
4	100	(10 pi)	032140	4,500	114,3	4,026	102,3	0,237	6,0	236	352,4	600
		(20 pi)	032141									1 200
5	125	(10 pi)	032150	5,563	141,3	5,047	128,2	0,258	6,6	321	478,5	230
		(20 pi)	032151									460
6	150	(10 pi)	032160	6,625	168,3	6,065	154,1	0,280	7,1	417	621,0	260
		(20 pi)	032161									520
8	200	(10 pi)	032180	8,620	219,0	7,980	202,6	0,322	8,18	559	833,1	140
		(20 pi)	032181									280

COMPARAISON DE POIDS - CONDUITS EN PVC RIGIDE

Diamètre nominal	po	mm	PVC rigide		Aluminium		Acier rigide	
			lb/100 pi	kg/100 m	lb/100 pi	kg/100 m	lb/100 pi	kg/100 m
1/2	12		15	23	28	41	79	118
3/4	20		21	31	27	54	105	157
1	25		31	46	53	79	153	228
1 1/4	32		42	63	70	104	201	300
1 1/2	40		53	78	86	129	249	371
2	50		71	106	116	173	334	498
2 1/2	65		112	167	183	272	527	786
3	75		166	248	239	356	690	1029
3 1/2	90		200	298	288	429	831	1239
4	100		236	352	340	507	982	1464
5	125		321	479	465	694	1334	1989
6	150		417	621	613	914	1771	2641

COUDE À 90° Avec extrémité à emboîture à coller au solvant

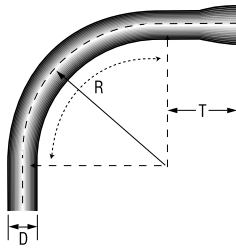

* Bout uni seulement

Diamètre (po)	N° de pièce	Code informatique	D (po)	T (po)	R (po)
1/2	EE1090	069081	0,840	1,500	4,00
3/4	EE1590	069082	1,050	1,500	4,50
1	EE2090	069083	1,315	1,875	5,75
1 1/4	EE2590	069084	1,660	2,000	7,25
1 1/2	EE3090	069085	1,900	2,000	8,25
2	EE3590	069086	2,375	2,000	9,50
2 1/2	EE4090	069087	2,875	3,000	10,50
3	EE4590	069088	3,500	3,125	13,00
3 1/2*	EE5090	069089	4,000	3,250	15,00
4	EE5590	069090	4,500	3,375	16,00
5	EE6090	069091	5,563	31,700	24,00
6	EE6590	069092	6,625	31,700	36,00
8*	EE7090	069099	8,622	8,300	48,00

COUDE 45° avec emboîture à coller (Emboîture x bout uni)

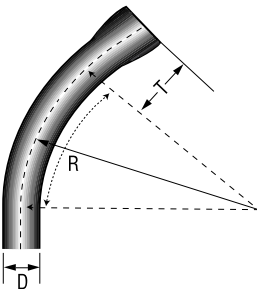

* Bout uni seulement

Diamètre (po)	N° de pièce	Code informatique	D (po)	T (po)	R (po)
1/2	EE1045	069201	0,840	1,500	4,00
3/4	EE1545	069202	1,050	1,500	4,50
1	EE2045	069203	1,315	1,875	5,75
1 1/4	EE2545	069204	1,660	2,000	7,25
1 1/2	EE3045	069205	1,900	2,000	8,25
2	EE3545	069206	2,375	2,000	9,50
2 1/2	EE4045	069207	2,875	3,000	10,50
3	EE4545	069208	3,500	3,125	13,00
3 1/2*	EE5045	069209	4,000	3,250	15,00
4	EE5545	069210	4,500	3,375	16,00
5	EE6045	069211	5,563	3,625	24,00
6	EE6545	069212	6,625	3,750	30,00
8*	EE7045	069213	8,622	8,300	48,00

COUDE 30° (bout uni x bout uni)

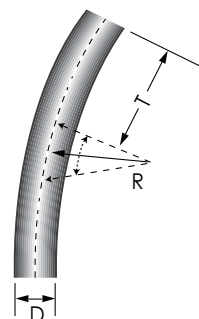

Diamètre (po)	N° de pièce	Code informatique	D (po)	T (po)	R (po)
1/2	EE1030	069241	0,840	1,500	4,00
3/4	EE1530	069242	1,050	1,500	4,50
1	EE2030	069243	1,315	1,875	5,75
1 1/4	EE2530	069244	1,660	2,000	7,25
1 1/2	EE3030	069245	1,900	2,000	8,25
2	EE3530	069246	2,375	2,000	9,50
2 1/2	EE4030	069247	2,750	3,000	10,50
3	EE4530	069248	3,500	3,125	13,00
3 1/2	EE5030	069249	4,000	3,250	15,00
4	EE5530	069250	4,500	3,375	16,00
5	EE6030	069251	5,563	3,625	24,00
6	EE6530	069252	6,625	3,750	30,00
8	EE7030	069254	8,622	8,300	48,00

PRODUITS SCEPTER

COUDES 90° avec emboîture à coller au solvant

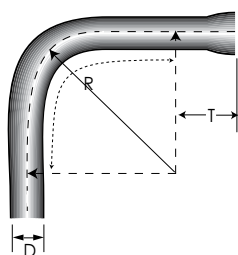

Diamètre (po)	N° de pièce	Code informatique	D (po)	T (po)	R (po)
2	NSL 2-24	069257	2,375	41,200	24,00
2	NSL 2-36	069260	2,375	31,700	36,00
3	NSL 3-24	069265	3,500	41,200	24,00
3	NSL 3-36	069261	3,500	31,700	36,00
4	NSL 4-36	069267	4,500	31,700	36,00
4	NSL 4-48	069266	4,500	31,700	48,00
5	NSL 5-36	069263	5,563	31,700	36,00
6	NSL 6-36	069264	6,625	31,700	36,00

CLes coudes CSA 90° sont fabriqués à partir de tuyaux de 10 pieds.

COLLIER DE FIXATION EN PVC à 2 fixations



Diamètre (po)	N° de pièce	Code informatique
1/2	PS10	077811
3/4	PS15	077812
1	PS20	077813
1 1/4	PS25	077814
1 1/2	PS30	077815
2	PS35	077816

EN POLYÉTHYLÈNE (PE) à 2 fixations



Diamètre (po)	N° de pièce	Code informatique
2 1/2	PS40	077262
3	PS45	077263
4	PS55	077264

EN ACIER ENDUIT DE PVC à 2 fixations



Diamètre (po)	N° de pièce	Code informatique
2	CS35	077818
2-1/2	CS40	077819
3	CS45	077820
3-1/2	CS50	077821
4	CS55	077822
5	CS60	077824
6	CS65	077823

EN ACIER ENDUIT DE PVC à 1 fixation



Diamètre (po)	N° de pièce	Code informatique
1/2	CS10-1	077831
3/4	CS15-1	077832
1	CS20-1	077833
1 1/4	CS25-1	077834
1 1/2	CS30-1	077835
2	CS35-1	077836
2 1/2	CS40-1	077837
3	CS45-1	077838
3 1/2	CS50-1	077839
4	CS55-1	077840

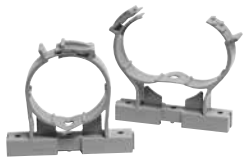

COLLIERS DE SERRAGE ET CALES D'ESPACEMENT

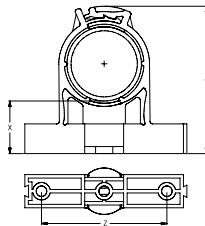

Diamètre (po)	N° de pièce	Code informatique	X (po)	Y (po)	A (po)
1/2	CCS10	077794	1,191	2,414	1,824
3/4	CCS15	077796	1,195	2,660	2,106
1	CCS20	077797	1,215	2,962	2,443
1 1/4	CCS25	077798	1,182	3,300	2,855
1 1/2	CCS30	077799	1,193	3,600	3,170
2	CCS35	077800	1,195	4,135	3,785
Base	CCS-B	077343	-	-	-

* Les CCS-B sont vendues séparément, deux pièces sont requises pour créer une base.

MANCHON FEMELLE



Diamètre (po)	N° de pièce	Code informatique	A (po)	B (po)	C (po)
1/2	EC10	077001	1,080	0,840	1,437
3/4	EC15	077002	1,300	1,050	2,200
1	EC20	077003	1,590	1,315	2,031
1 1/4	EC25	077004	2,000	1,660	2,156
1 1/2	EC30	077005	2,230	1,900	2,281
2	EC35	077006	2,720	2,375	2,406
2 1/2	EC40	077007	3,320	2,875	3,187
3	EC45	077008	4,000	3,500	3,437
3 1/2	EC50	077009	4,500	4,000	3,625
4	EC55	077010	5,000	4,500	3,750
5	EC60	077011	6,120	5,563	4,187
6	EC65	077012	7,370	6,625	4,562
8	EC70	077866	9,299	8,655	8,250

PRODUITS SCEPTER

MANCHONS DE RÉPARATION

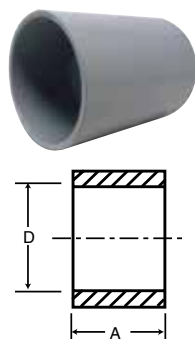

Diamètre (po)	N° de pièce	Code informatique	A (po)	D (po) min	D (po) max
2	REC35	277293	2,405	2,367	2,399
3	REC45	277295	3,600	3,507	3,523
4	REC55	277296	3,920	4,506	4,524
5	REC60	277297	4,275	5,583	5,603
6	REC65	277298	4,620	6,647	6,669

MANCHON 5°

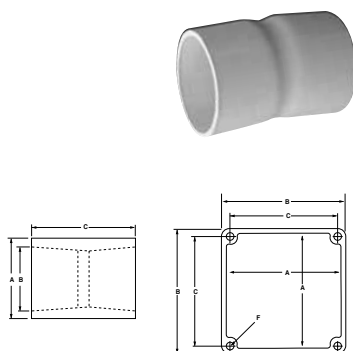

Diamètre (po)	N° de pièce	Code informatique	L (po)
2	5EC35	077100	4,0
2 1/2	5EC40	077101	5,5
3	5EC45	077103	6,0
3 1/2	5EC50	077102	7,0
4	5EC55	277092	7,0
5	5EC60	277093	7,5
6	5EC65	077106	11,0

ADAPTATEURS

1/2 à 1 1/4 po filetage conique TA. 1 1/2 à 6 po filetage droit TA.

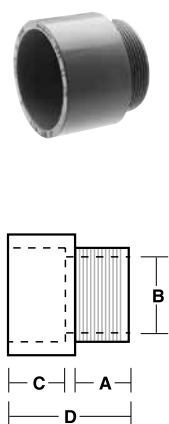

Diamètre (po)	N° de pièce	Code informatique	A (po)	B (po)	C (po)	D (po)
1/2	TA10	077021	0,700	0,591	0,750	1,550
3/4	TA15	077022	0,675	0,790	1,000	1,750
1	TA20	077023	0,625	1,000	1,115	1,860
1 1/4	TA25	077024	0,640	1,311	1,300	2,125
1 1/2	TA30	077025	0,725	1,530	1,425	2,250
2	TA35	077026	0,800	1,970	1,150	2,100
2 1/2	TA40	077027	0,800	2,346	1,900	2,930
3	TA45	077028	0,815	2,915	2,000	3,055
3 1/2	TA50	077029	1,000	3,385	1,715	3,055
4	TA55	077030	0,815	3,850	1,990	3,215
5	TA60	077031	1,725	5,015	2,000	5,985
6	TA65	077032	1,875	6,025	2,130	6,500

ADAPTATEUR FEMELLE

Tous les adaptateurs femelles ont des filetages coniques NPT.

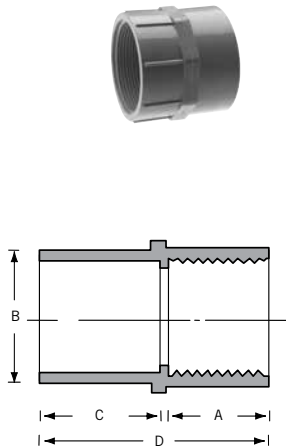

Diamètre (po)	N° de pièce	Code informatique	A (po)	B (po)	C (po)	D (po)
1/2	FA10	076544	0,620	1,080	0,800	1,725
1/2	FA10	077041	0,620	1,080	0,800	1,725
3/4	FA15	077042	0,820	1,300	0,800	1,900
1	FA20	077043	1,065	1,590	1,000	2,300
1 1/4	FA25	077044	1,395	2,000	1,015	2,425
1 1/2	FA30	077045	1,575	2,230	1,050	2,440
2	FA35	077046	2,050	2,720	1,075	2,550
2 1/2	FA40	077047	1,020	3,250	1,500	2,700
3	FA45	077048	3,090	4,000	1,630	4,100
3 1/2	FA50	077049	3,540	4,500	1,800	3,895
4	FA55	077050	4,025	5,000	1,755	4,210
5	FA60	077051	5,035	6,120	2,065	5,240
6	FA65	077052	6,045	7,370	2,065	5,235

RÉDUCTION



Diamètre (po)	N° de pièce	Code informatique
3/4 x 1/2	1805	077300
1 x 1/2	1805-1	077301
1 x 3/4	1806	077302
1 1/4 x 3/4	1807-1	077303
1 1/4 x 1	1807	077304
1 1/2 x 1	1808-1	077305
1 1/2 x 1 1/4	1808	077306
2 x 1	1809-1	077313
2 x 1 1/4	1809	077307
2 x 1 1/2	1810	077308
2 1/2 x 2	1811	077309
3 x 2	1812-1	077310
3 x 2 1/2	1812	077311
4 x 2	1813-1	077319
4 x 3	1813	077312
4 x 3 1/2	1814	077317

RÉDUCTION À EMBOÎTEMENT FILETÉ



Diamètre (po)	N° de pièce	Code informatique
3/4 x 1/2	1825	077314
1 x 1/2	1826	077315
1 x 3/4	1827	077316

BOUCHON D'EXTRÉMITÉ



Diamètre (po)	N° de pièce	Code informatique
1/2	CAP10	077421
3/4	CAP15	077422
1	CAP20	077423
1 1/4	CAP25	077424
1 1/2	CAP30	077425
2	CAP35	077426
2 1/2	CAP40	077427
3	CAP45	077428
3 1/2	CAP50	277085
4	CAP55	077430
5	CAP60	077431
6	CAP65	077432
8	CAP80	077657

BOUT FEMELLE ÉVASÉ



Diamètre (po)	N° de pièce	Code informatique
1/2	EB10	077406
3/4	EB15	077085
1	EB20	077323
1 1/4	EB25	077324
1 1/2	EB30	077325
2	EB35	077326
2 1/2	EB40	077327
3	EB45	077328
3 1/2	EB50	077329
4	EB55	077330
5	EB60	077331
6	EB65	077332
8	EB80	277094

RACCORD DE DILATATION AVEC JOINT TORIQUE

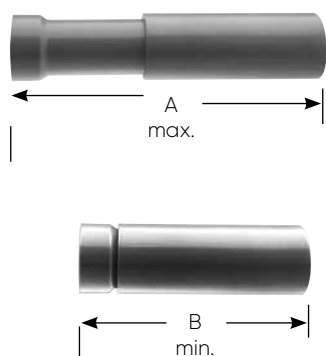

Diamètre (po)	N° de pièce	Code informatique	A (po) max	B (po) min	Travel (po)
1/2	EJ10	277156	12,00	8,00	4
3/4	EJ15	077382	12,00	8,00	4
1	EJ20	077383	12,50	8,50	4
1 1/4	EJ25	077384	13,00	9,00	4
1 1/2	EJ30	077385	13,00	9,00	4
2	EJ35	077386	13,25	9,25	4
2 1/2	EJ40*	077387	22,25	14,25	4
3	EJ45	077388	22,25	14,25	8
3 1/2	EJ50	077389	22,25	14,25	8
4	EJ55	077390	22,25	14,25	8
5	EJ60	077391	22,25	14,25	8
6	EJ65	077392	22,25	14,25	8

* raccord de 3 po EJ45 avec bagues de réduction



MONTAGE D'UN DISPOSITIF DE JOINT DE DILATATION ET DE DÉFLEXION

Diamètre (po)	N° de pièce	Description	Code informatique
2	SE-J-35	Dipositif complet	077889
3	SE-J-45	Dipositif complet	077890
4	SE-J-55	Dipositif complet	077891

JOINTS DE DILATATION MONOBLOCS (OPEJ)



Diamètre (po)	N° de pièce	Code informatique	Dia. A (po)	2 Longueur	3 Longueur	Longueur hors tout
1/2	OPEJ10	077018	1,102	0,660	2,465	3,25
3/4	OPEJ15	077019	1,314	0,729	2,646	3,50
1	OPEJ20	077053	1,610	0,885	2,725	3,75
1 1/4	OPEJ25	077054	1,987	0,950	2,895	4,00
1 1/2	OPEJ30	077061	2,208	1,075	3,030	4,25
2	OPEJ35	077063	2,701	1,140	3,206	4,50

CONNECTEUR-ATTÉNUATEUR DE TENSION DU CONDUCTEUR, AVEC JOINT TORIQUE ET ÉCROU DE BLOCAGE

Les raccords réducteurs de tension sont munis de tout ce qui peut être nécessaire pour un raccordement de câble. L'ensemble comprend un corps, un capuchon et des passe-fils convenant à une vaste gamme de types et diamètres de câbles pour une flexibilité supplémentaire au chantier.

Ces passe-fils spécialement conçus sont munis de dents qui se rabattent et d'une membrane qui s'inverse, assurant une réduction de tension inégalée aux points de terminaison. Les passe-fils sont fabriqués à partir d'un matériau en TPE spécialement formulé, pour une force d'accrochage et une durabilité exceptionnelles.

De (po)	Configuration	N° de pièce	Code informatique	
			NOUVEAU	ANCIEN

Connecteur-atténuateur de tension du conducteur avec joint torique, écrou et oeillets

1/2	À visser	TSRC10A	277081	077754
3/4	À visser	TSRC15A	277079	077756
3/4	Colle à solvant	SRC15A	277080	077985



Dimensions des oeillets passe-fils (po)



Petit passe-fil circulaire
0,335 po à 0,395 po



Moyen passe-fil circulaire
0,395 po à 0,495 po



Grand passe-fil circulaire
0,495 po à 0,575 po



Grand passe-fil ovale
0,451 po x 0,225 po à 0,585 po x 0,282 po

PRODUITS SCEPTER

COLLES ET APPRÊTS POUR CONDUITS

Les colles pour conduits IPEX 100 sont à faible teneur en COV. Nos colles à faibles émissions ont été soumises à des essais en vue de satisfaire aux exigences du SCAQMD (South Coast Air Quality Management District), règle 1168, méthode d'essai 316A.

- La colle à solvant à faible teneur en COV est conforme au système de cotation des bâtiments LEED (Leadership for Energy and Environmental Design ou Leadership en matière de conception énergétique et environnementale).
- Le PVC, recyclable, peut être rebroyé pour fabriquer de nouveaux produits.
- Les émissions de COV sont inférieures à 510 grammes par litre de colle à solvant pour PVC.



IPEX 100 COLLE POUR CONDUITS EN PVC avec bouchon-applicateur

Diamètre (po)	N° de pièce	Code informatique
125 ml	S100PT25	074717
250 ml	S100PT5	074713
500 ml	S100PT	074714
1L	S100QT	074715
4L	S100GAL	074716

IPEX 100T APPRÊT

Diamètre (po)	N° de pièce	Code informatique
250 ml	C100PT5	074306
500 ml	C100PT	074307
1L	C100QT	074308

CONTENANT VIDE AVEC PINCEAU

Diamètre (po)	N° de pièce	Code informatique
500 ml (Pinte)	APPLICAN	074728

NOMBRE MOYEN DE JOINTS PAR PINTe OU QUART DE GALLON DE COLLE

Diamètre nominal de tuyauterie		N° de joints /Pinte	N° de joints /quart de gallon	Diamètre nominal de tuyauterie		N° de joints /Pinte	N° de joints /quart de gallon
pouces	mm			pouces	mm		
1/2	12	350	700	2 1/2	12	40	80
3/4	19	200	400	3	19	35	70
1	25	150	300	3 1/2	25	30	60
1 1/4	32	110	220	4	32	24	48
1 1/2	38	80	160	5	38	10	20
2	50	45	90	6	50	8	16

IUPPORTS SÉPARATEURS INTERVERROUILLÉS

Les supports séparateurs interverrouillés IPEX offrent une séparation uniforme entre les rangées et les colonnes de conduits et, lorsque assemblés avec les conduits, créent une structure stable pour le béton. Les supports séparateurs se connectent rapidement et facilement en les glissant ensemble horizontalement et en les verrouillant verticalement, pour une configuration sur mesure de massif de conduits. Des innovations supérieures comme les encoches qui permettent un meilleur alignement et une répartition plus uniforme des barres d'armature au voisinage d'un massif de conduits, pour une installation encore plus rapide et plus simple.

SUPPORTS SÉPARATEURS INTERMÉDIAIRES À VERROUILLAGE VERTICAL

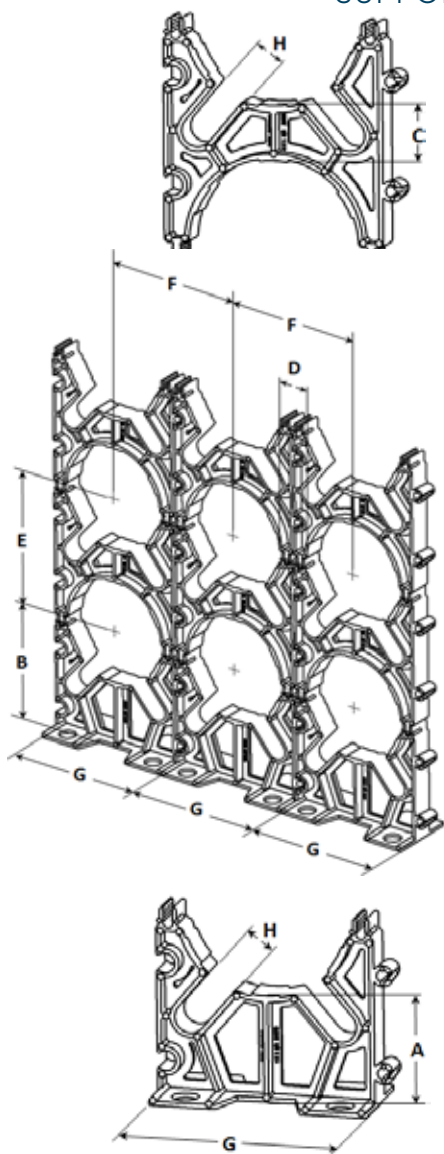

Diamètre (po)	N° de pièce	Code informatique	Dimensions (pouces)					
			C	D	E	F	G	H
2 x 1 1/2	IS3530	029550	1,52	1,50	3,95	3,95	3,94	0,63
2 x 2	IS3535	029551	2,03	2,06	4,48	4,48	4,47	0,63
2 x 3	IS3545	029552	3,00	3,03	5,45	5,45	5,44	0,63
3 x 1 1/2	IS4530	029582	1,50	1,45	5,15	5,12	5,12	0,88
3 x 2	IS4535	029554	2,00	1,88	5,64	5,63	5,63	0,88
3 x 3	IS4545	029555	3,00	2,88	6,66	6,63	6,63	0,88
4 x 1	IS5520	029583	1,00	1,03	5,66	5,63	5,63	0,88
4 x 1 1/2	IS5530	029557	1,50	1,39	6,13	6,14	6,13	0,88
4 x 2	IS5535	029558	2,00	1,88	6,64	6,63	6,63	0,88
4 x 3	IS5545	029559	3,00	2,90	7,64	7,64	7,63	0,88
5 x 1 1/2	IS6030	029584	1,68	1,69	7,37	7,37	7,37	0,88
5 x 2	IS6035	029561	2,25	2,15	7,89	7,89	7,88	0,88
5 x 3	IS6045	029562	3,06	2,96	8,70	8,70	8,69	0,88
6 x 1 1/2	IS6530	029563	1,50	1,38	8,24	8,22	8,21	0,88
6 x 2	IS6535	029564	2,00	1,89	8,74	8,73	8,72	0,88
6 x 3	IS6545	029565	3,00	2,90	9,77	9,77	9,75	0,88
8 x 2	IS8035	029294	2,06	2,00	10,58	10,80	10,80	*

* Non fournies avec fentes pour barres d'armatures.

ENTRETOISES DE BASE À VERROUILLAGE VERTICAL

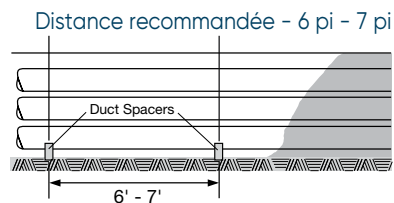

Diamètre (po)	N° de pièce	Code informatique	Dimensions (pouces)		
			A	B	H
2 x 1 1/2	BS3530	029566	3,04	4,25	0,63
2 x 2	BS3535	029567	3,04	4,25	0,63
2 x 3	BS3545	029568	3,04	4,25	0,63
3 x 1 1/2	BS4530	029585	3,00	5,84	0,88
3 x 2	BS4535	029570	2,97	4,78	0,88
3 x 3	BS4545	029571	3,00	4,81	0,88
4 x 1	BS5520	029586	3,00	5,32	0,88
4 x 1 1/2	BS5530	029573	3,00	5,31	0,88
4 x 2	BS5535	029574	3,06	5,38	0,88
4 x 3	BS5545	029575	3,06	5,38	0,88
5 x 1 1/2	BS6030	029587	3,00	5,84	0,88
5 x 2	BS6035	029577	3,13	5,94	0,88
5 x 3	BS6045	029578	3,19	6,00	0,88
6 x 1 1/2	BS6530	029579	3,02	6,38	0,88
6 x 2	BS6535	029580	3,02	6,38	0,88
6 x 3	BS6545	029581	3,00	6,38	0,88
8 x 2	BS8035	029293	3,00	7,25	*

* Non fournies avec fentes pour barres d'armatures.

PRODUITS SCEPTER

RACCORDS D'ACCÈS

Aucun autre fabricant n'offre une aussi vaste gamme de diamètres de raccords d'accès (1/2 po à 4 po) ou de configurations d'embouchures (LL, T, TB, LB, E, C, LR). Certifié CSA et répertorié UL, les raccords d'accès Scepter sont offerts assemblés à l'usine de façon à ce qu'aucune pièce ne soit déplacée durant le transport et la manutention.

Fabriqués avec des vis et des écrous insérés en laiton filetés, et des joints d'étanchéité flexibles, les couverts d'accès Scepter peuvent être retirés aussi souvent que désiré sans usure ou fendillement. Des vis en acier inoxydable sont offertes sur demande.



TYPE LL

TYPE T

TYPE TB

TYPE LB

TYPE E

TYPE C

TYPE LR

DIMENSIONS DES RACCORDS D'ACCÈS

Diamètre pouces	A	B	C	D	E	F	G	H	I	J	K	L
	pouces											
1/2	5.6	0.6	1.3	1.1	0.8	4.3	4.1	1.3	2.5	2.3	1.0	0.8
3/4	5.6	0.8	1.5	1.3	1.1	5.4	4.1	1.3	2.5	2.8	1.0	0.8
1	6.5	0.9	1.7	1.6	1.3	6.3	4.8	1.5	2.1	3.3	1.1	1.1
1-1/4	7.9	1.1	2.3	2.0	1.7	7.6	5.8	1.8	3.6	4.0	1.6	1.0
1-1/2	8.5	1.1	2.7	2.3	1.9	8.3	6.5	1.8	3.9	4.3	1.7	1.1
2	10.9	1.2	3.2	2.8	2.4	10.5	8.2	2.3	4.5	5.4	2.0	1.2
2-1/2	14.6	1.8	4.5	4.0	2.9	13.6	9.8	3.8	6.2	7.3	2.6	-
3	14.6	1.9	4.5	4.0	3.5	13.6	10.9	2.7	6.2	7.3	2.6	-
3-1/2	17.0	2.1	5.5	5.0	4.0	16.0	11.5	4.5	7.5	8.5	3.0	-
4	17.0	2.1	5.5	5.0	4.5	16.0	11.5	4.5	7.5	8.5	3.0	-

Embouchure (po) N° de pièce Code informatique

RACCORD D'ACCÈS DE TYPE LL

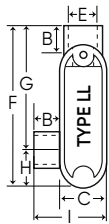

Embouchure (po)	N° de pièce	Code informatique
1/2	SLL10S	077521
3/4	SLL20S	077522
1	SLL30S	077523
1 1/4	SLL40S	077524
1 1/2	SLL50S	077525
2	SLL60S	077526
2 1/2	SLL70S	077527
3	SLL80S	077528
3 1/2	SLL90S	077530
4	SLL100S	077529

RACCORD D'ACCÈS DE TYPE T

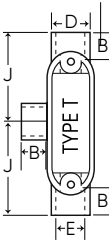

Embouchure (po)	N° de pièce	Code informatique
1/2	ST10S	077461
3/4	ST20S	077462
1	ST30S	077463
1 1/4	ST40S	077464
1 1/2	ST50S	077465
2	ST60S	077466
2 1/2	ST70S	077467
3	ST80S	077468
3 1/2	ST90S	077571
4	ST100S	077572

RACCORD D'ACCÈS DE TYPE TB

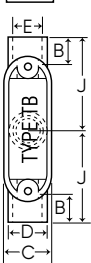

Embouchure (po)	N° de pièce	Code informatique
1/2	STB10S	077451
3/4	STB20S	077452
1	STB30S	077453
1 1/4	STB40S	077454
1 1/2	STB50S	077455
2	STB60S	077456

RACCORD D'ACCÈS DE TYPE LB

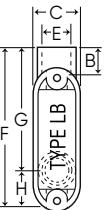

Embouchure (po)	N° de pièce	Code informatique
1/2	SLB10S	077541
3/4	SLB20S	077542
1	SLB30S	077543
1 1/4	SLB40S	077544
1 1/2	SLB50S	077545
2	SLB60S	077546
2 1/2	SLB70S	077547
3	SLB80S	077548
3 1/2	SLB90S	077549
4	SLB100S	077550

Embouchure (po) N° de pièce Code informatique

RACCORD D'ACCÈS DE TYPE E

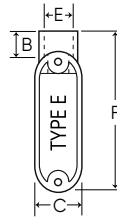

Embouchure (po)	N° de pièce	Code informatique
1/2	SE10S	077561
3/4	SE20S	077562
1	SE30S	077563
1 1/4	SE40S	077564
1 1/2	SE50S	077565
2	SE60S	077566
2 1/2	SE70S	077567

RACCORD D'ACCÈS DE TYPE C

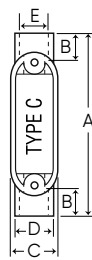

Embouchure (po)	N° de pièce	Code informatique
1/2	SC10S	077501
3/4	SC20S	077502
1	SC30S	077503
1 1/4	SC40S	077504
1 1/2	SC50S	077505
2	SC60S	077506
2 1/2	SC70S	077507
3	SC80S	077508
3 1/2	SC90S	077510
4	SC100S	077509

RACCORD D'ACCÈS DE TYPE LR

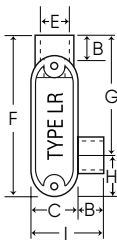

Embouchure (po)	N° de pièce	Code informatique
1/2	SLR10S	077481
3/4	SLR20S	077482
1	SLR30S	077483
1 1/4	SLR40S	077484
1 1/2	SLR50S	077485
2	SLR60S	077486
2 1/2	SLR70S	077480
3	SLR80S	077488
3 1/2	SLR90S	077487
4	SLR100S	077489

Tous les raccords de déviation sont répertoriés CSA et UL pour milieu humide.

Ils sont munis d'écrous insérés en laiton, de vis en laiton mixtes à têtes à fente et creuse et d'un oint d'étanchéité et un couvercle.

Vis en acier inoxydable disponibles sur demande.

PRODUITS SCEPTER



COUDE DE TIRAGE «DEUX-EN-UN»

Le coude de tirage «deux en un» permet de réduire les coûts de stockage tout en offrant une plus grande souplesse d'installation (tubulure de 3/4 po fournie avec réduction de 3/4 po x 1/2 po). Le coude de tirage est approuvé pour une utilisation dans les endroits humides et il est fabriqué en PVC à haute résistance aux chocs, non conducteur et anticorrosion.

Diamètre (po)	N° de pièce	Code informatique
1/2 or 3/4	PE15/10	077491

TÊTE DE BRANCHEMENT



Diamètre (po)	N° de pièce	Code informatique
1/2	EF10	077281
3/4	EF15	077282
1	EF20	077283
1 1/4	EF25	077284
1 1/2	EF30	077285
2	EF35	077286
2 1/2	EF40	077287
3	EF45	077288
3 1/2	EF50	077289
4	EF55	077290

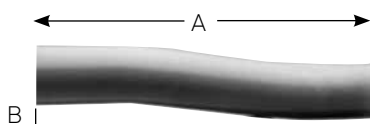

PIÈCE DE TUYAU EXCENTRÉ fabriquée

Diamètre (po)	N° de pièce	Code informatique	A pouces	B pouces
1 1/4	LMO25	069641	12	0.92
1 1/2	LMO30	069645	12	1.69
2	LMO35	069646	14	1.52

ADAPTATEUR EXCENTRÉ



Diamètre (po)	N° de pièce	Code informatique
1 1/4	MO25	077941
2	MO35	077942
2 1/2	MO40	277084

BRIDE DE BOÎTE DE COMPTEUR



Diamètre (po)	N° de pièce	Code informatique
1 1/4	MHU25	077961
1 1/2	MHU30	077963
2	MHU35	077965
2 1/2	MHU40	077967
3	MHU45	077968

Ces joints de dilatation Scepter en PVC spéciaux sont fournis avec les raccords TA de diamètre approprié. Assemblés à l'usine, les raccords sont prêts pour installation directement au compteur. L'installateur n'a qu'à 'positionner' l'ouverture du piston au moment du branchement du chemin de câbles souterrain.



JOINTS DE DILATATION SCEPTER EN PVC (avec raccord TA)

Diamètre (po)	N° de pièce	Code informatique
2	EJ35TA	077680
2-1/2	EJ40TA	077398
3	EJ45TA	077681
4	EJ55TA	077682

MÂTS DE COMPTEURS SCEPTER (avec raccord TA)

Diamètre (po)	N° de pièce	Code informatique
2	SMR20TA	068063
2-1/2	SMR25TA	068064
3	SMR30TA	068373
4	SMR40TA	068065

BOÎTE SIMPLE, SÉRIE F

Dimensions extérieures :
Longueur : 4 9/16 po, Hauteur : 2 13/16 po - Profondeur : 2 po, Pouces cubes = 25,67

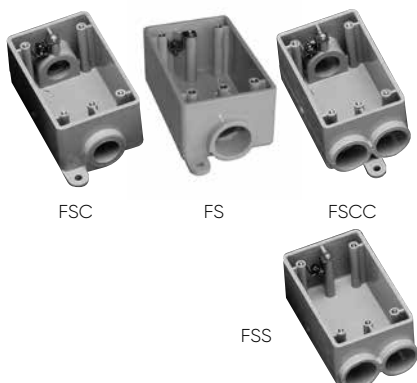

Ouverture (po)	N° de pièce	Code informatique	Volume (po ³)
1/2	FSC10	077607	17.0
3/4	FSC15	077608	17.0
1/2	FS10	077601	17.5
3/4	FS15	077602	17.5
1/2	FSCC10	077622	16.3
3/4	FSCC15	077623	16.3
1/2	FSS10	077604	17.0
3/4	FSS15	077605	17.0

Note: 10 = embouchure de 1/2 po, 15 = embouchure de 3/4 po

BOÎTE SIMPLE, PROFONDE, SÉRIE F

Dimensions extérieures :
Longueur : 4 9/16 po, Hauteur : 2 13/16 po Profondeur : 2 3/4 po, Pouces cubes = 35,30
À l'exception de la boîte sans ouverture FD, les boîtes simples profondes série FD de Scepter sont moulées avec tubulure pour conduit de 1 po et livrées avec des bagues de réduction. On peut ainsi adapter le diamètre des tubulures pour conduits (1/2 po, 3/4 po ou 1 po) aux exigences de l'installation. La quantité appropriée de réductions de 1 po x 3/4 po et de 3/4 po x 1/2 po (pour obtenir le diamètre de tubulure voulu) est emballée avec chaque boîte simple profonde de la série FD.

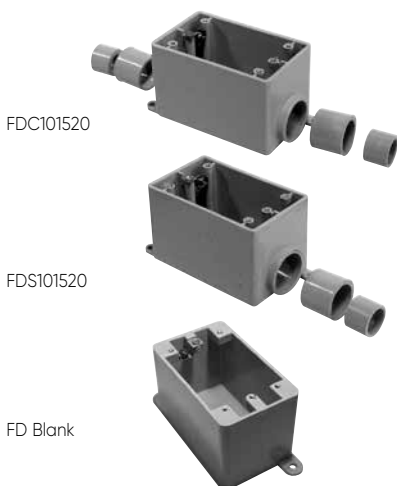

Ouverture (po)	N° de pièce	Code informatique	Volume (po ³)
1/2, 3/4, 1	FDC101520	077291	26.0
1/2, 3/4, 1	FDS101520	077299	26.8
sans ouverture	FD SANS OURVERTURE	077603	29.2
347 VOLT	FD347	077610	29.2

Note: 10 = embouchure de 1/2 po, 15 = embouchure de 3/4 po

Note : Toutes les boîtes de la série F sont fournies avec pattes de fixation intégrées, écrous en laiton insérés et agrafes de mise à la terre.

SÉRIE F - BOÎTES UNIVERSELLES POUR DEUX COMPOSANTS – NOUVEAU style

FS-2 = 39,5 po cu, FSC-2 & FSS-2 = 37,0 po cu, FSCC-2 = 36,0 po cu À l'exception de la boîte sans ouverture FD-2, les boîtes doubles série F de Scepter sont moulées avec tubulure pour conduit de 1 pouce et livrées avec des bagues de réduction. Il est ainsi possible d'adapter le diamètre des tubulures pour s'adapter aux conduits de 1/2, 3/4 ou 1 pouce, selon les exigences de l'installation. Chaque boîte double série F est fournie avec la quantité appropriée de bagues de réduction de 1 x 3/4 pouce et 3/4 x 1/2 pouce, afin de créer le diamètre de tubulure voulu.

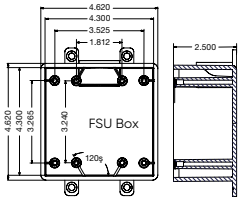

Ouverture (po)	N° de pièce	Code informatique
1/2, 3/4, 1	FSU-2-101520	077364
1/2, 3/4, 1	FSCU-2-101520	077368
1/2, 3/4, 1	FSSU-2-101520	077372
1/2, 3/4, 1	FSCCU-2-101520	077369
sans ouverture	FDU-2	077649

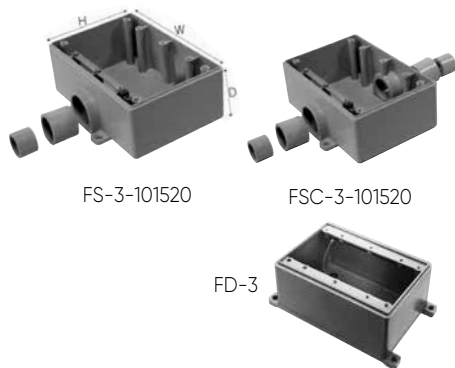
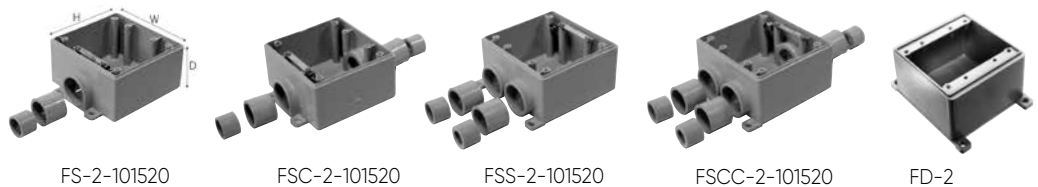

BOÎTE TRIPLE, SÉRIE F

À l'exception de la boîte sans ouverture FD-3, les boîtes triples série F de Scepter sont moulées avec tubulure pour conduit de 1 pouce et livrées avec des bagues de réduction. Il est ainsi possible d'adapter le diamètre des tubulures pour s'adapter aux conduits de 1/2, 3/4 ou 1 pouce, selon les exigences de l'installation. Chaque boîte triple série F est fournie avec la quantité appropriée de bagues de réduction de 1 x 3/4 pouce et 3/4 x 1/2 pouce, afin de créer le diamètre de tubulure voulu.

Ouverture (po)	N° de pièce	Code informatique
1/2, 3/4, 1	FS-3-101520	077337
1/2, 3/4, 1	FSC-3-101520	077438
sans ouverture	FD-3	077737

BOÎTIERS OCTOGONAUX*

Les boîtiers octogonaux sont vendus avec une plaque, un joint d'étanchéité, 4 réductions* (3/4 à 1/2 po) et 3 bouchons à installer à l'intérieur de la boîte afin de sceller les embouchures inutilisées.

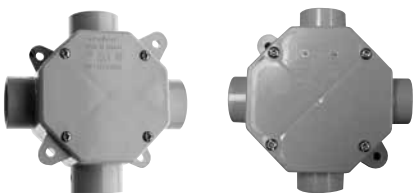

Diamètre (po)	N° de pièce	Ouverture (po)	Code informatique
4 x 1 1/2	OB15/10	1/2 - 3/4	077983*
4 x 2 1/8	OB20	1	077984*

* Les boîtes octogonales ne conviennent pas pour soutenir des appareils d'éclairage.

CADRE D'EXTENSION POUR BOÎTE OCTOGONALE



Diamètre (po)	N° de pièce	Code informatique
4 x 1 profond	XR20	077989
4 x 2 profond	XR35	077990

PLAQUE SIMPLE, SÉRIE F



Description	N° de pièce	Code informatique
Prise jumelée	DRC15/10	077617
Commutateur à bascule	TSC15/10	077616
Prise simple, 15A	20RC15/10	077618
Prise simple, 20A	20-3RC15/10	077619
Prise simple, 30A	30RC15/10	077620
Plaque pleine avec joint	BRC15/10	077611
Joint d'étanchéité	GASK15/10	077621

PLAQUE DOUBLE, SÉRIE F – ANCIEN style

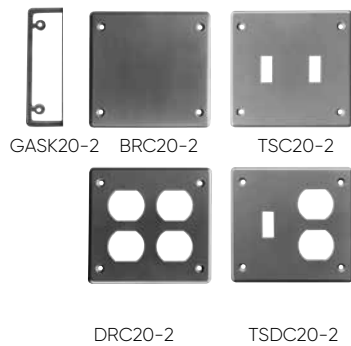

Description	N° de pièce	Code informatique
Plaque pleine avec joint	BRC20-2	077614
Commutateur double	TSC20-2	077738
Prise jumelée double	DRC20-2	077740
Combiné commutateur/prise	TSDC20-2	077739
Joint d'étanchéité	GASK20-2	077743

SÉRIE F – PLAQUES UNIVERSELLES POUR DEUX COMPOSANTS – NOUVEAU style (conviennent seulement aux boîtes pour deux composants « nouveau style »)

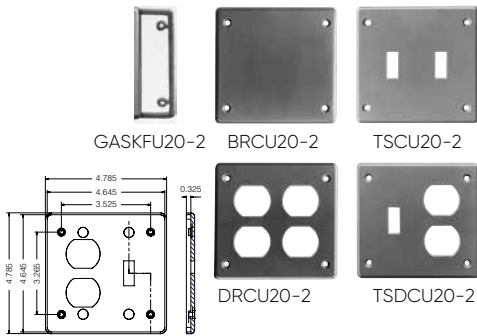

Description	N° de pièce	Code informatique
Plaque pleine avec joint	BRCU20-2	077359
Commutateur double	TSCU20-2	077373
Prise jumelée double	DRCU20-2	077362
Combiné commutateur/prise	TSDCU20-2	077374
Joint d'étanchéité	GASKFU20-2	172650

PLAQUE TRIPLE, SÉRIE F

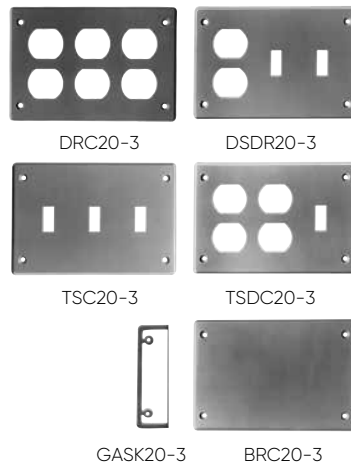

Description	N° de pièce	Code informatique
Prise jumelée triple	DRC20-3	077747
Prise jumelée et commutateur double	DSDR20-3	077745
Commutateur triple	TSC20-3	077744
Prise jumelée double et commutateur	TSDC20-3	077746
Plaque pleine avec joint	BRC20-3	077748
Joint d'étanchéité	GASK20-3	077749

COUVERCLES ÉTANCHES SIMPLES



Description	Ouverture	N° de pièce	Code informatique
Commutateur à poussoir		VPT15/10	077630
Commutateur à bascule		VSC15/10	077612
Commutateur à bascule, gris		WTG15/10	077606
Prise jumelée, gris		WDR15/10	077993
Prise jumelée, blanc		RWDR15/10	077786
Prise de mise à la terre, gris		WGF15/10	077785
Prise de mise à la terre, blanc		RWGF15/10	077787
Prise simple, 15A	1.375	WTL15	077992
Prise simple, 20A	1.625	WTL20	077994
Prise simple, 30A	1.722	WTL30	077991
Prise simple, 50A	2.187	WTL50	077951
Prise double avec couvercles séparés, gris		WDRE15/10	077087
Prise double avec couvercles séparés, blanc		RWDRE15/10	077408
Joint d'étanchéité pour couvercle série W (excepté WDRE et RWDRE)		GASKW	077755
Joint d'étanchéité pour couvercles WDRE et RWDRE		GASKDD	072225

Tous les couvercles étanches sont munis de joint d'étanchéité

COUVERCLES ÉTANCHES DOUBLES – ANCIEN style



Description	N° de pièce	Code informatique
Commutateur à bascule	VSC20-2	077741
Combiné commutateur à bascule et prise de mise à la terre	VSRC20-2	077742
Combiné commutateur à poussoir et prise jumelée	VSDR20-2	077752
Combiné commutateur à poussoir et prise double	VSRR20-2	077753
Plaque de mise à la terre double avec portillons séparés	VSGG20-2	077096
Plaque de boîte double avec portillons séparés	VSDD20-2	077097
Joint d'étanchéité pour couvercle double, série F (excepté VSGG20-2 et VSDD20-2)	GASK20-2	077743
Joint d'étanchéité pour couvercle double VSGG20-2 et VSDD20-2	GASKV20-2	072227

Tous les couvercles étanches sont munis de joint d'étanchéité. VSGG20-2 et VSDD20-2 sont des articles universels qui se montent sur la plupart des boîtes en PVC et métalliques.

COUVERCLES À L'ÉPREUVE DES INTEMPÉRIES – POUR DEUX COMPOSANTS – NOUVEAU style (conviennent seulement aux boîtes pour deux composants « nouveau style »)

Description	N° de pièce	Code informatique
Commutateur à bascule	VSCU20-2	077376
Combiné commutateur à bascule et prise de mise à la terre	VSRCU20-2	077357
Combiné commutateur à poussoir et prise jumelée	VSDRU20-2	077356
Joint d'étanchéité	GASKFU20-2	172650

BOÎTIER ENCASTRÉ SCEPTER EN PVC

Adaptés aux besoins de la construction de dalles sur le sol et au-dessous du niveau du sol, ainsi que de planchers de bois, les boîtes et accessoires ronds encastrés en PVC permettent aux entrepreneurs d'installer des câbles d'alimentation électrique, de données et de communication intégrés dans le plancher dans une boîte de jonction commune, simplifiant l'installation et économisant temps et argent.

Nos boîtiers encastrés et couvercles non métalliques accélèrent et simplifient l'installation, ce qui permet d'économiser temps et argent par rapport à des produits métalliques similaires.

Les couvercles de boîtiers encastrés et de prises duplex Scepter sont fabriqués en PVC à haute résistance aux chocs, anticorrosion et non conducteur. Les couvercles à montage à affleurement, offerts en couleurs personnalisées, sont livrés avec anneau de mise de niveau muni d'une agrafe de mise à la terre. On offre aussi des adaptateurs pour couvercles métalliques, ce qui vous permet d'adapter l'installation aux plaques de plancher métalliques. Notre boîtier encastré de 6 po de profondeur s'adapte à diverses épaisseurs de planchers en béton coulé; sa largeur de 4 3/4 po facilite l'accès et offre un espace largement suffisant pour recevoir les câbles. Le boîtier est livré avec 2 tubulures de 1 po et 2 de 3/4 po. Les boîtiers sont livrés équipés de bouchons de réduction pour plus de polyvalence.

Information complète disponible au www.ipexelectric.com – Manuel technique – Boîtier encastré non métallique et accessoires.



FB



FBS-KIT



AFMC



LRA-U



FBDRC



FBUDK



FBYC

Description	N° de pièce	Code informatique
Base de boîtier à montage au sol (comprend un couvercle de coulée et des bagues de réduction)	FB	076954
Base de boîtier à montage au sol avec anneau adaptateur de mise à niveau universel (comprend un couvercle protecteur jetable, des bouchons de réduction et un anneau adaptateur de mise à niveau)	FBKIT	077068
Boîtier encastré pour montage au sol (comprend une boîte FB) (est muni de plusieurs supports à différentes hauteurs permettant une adaptation aux hauteurs de barres d'armature et de câbles de posttension, ainsi que de profondeurs de dalles qui diffèrent d'un chantier à l'autre).	FBS-KIT	077700
Adaptateur de couvercle métallique (comprend un anneau de mise à niveau, un adaptateur de couvercle métallique et 2 joints)	AFMC	076953
Anneau adaptateur de mise à niveau universel	LRA-U	076606
Couvercle de prise double pour boîtier à montage au sol (non-métallique) (comprend un couvercle à montage affleurant, un couvercle plein et un joint)		
	Brun	FBDRCB 076943
	Or	FBDRCG 076942
	Gris	FBDRCGr 076941
	Amande	FBDRCA 076940
Ensemble de diviseur tri-service universel (inclus diviseurs de base et supérieur, tuyau vertical et deux passe-fils)	FBUDK	077948
Raccord en Y (3/4 po (20 mm))	FBYC	077499

PRODUITS SCEPTER

PLAQUES-COUVERCLES EN LAITON ET NICKEL

Les plaques-couvercles protègent les câbles de puissance, de données et de communications enfermés contre les dommages éventuels dus au lavage des planchers (essais UL en présence d'eau de lavage) et à la circulation piétonnière (charge sur couvercle approuvée UL).

Les plaques-couvercles sont revêtues d'un vernis-laque pour une résistance et une durabilité améliorées dans les zones à circulation intense; par ailleurs, elles sont munies d'un joint d'étanchéité en caoutchouc et d'une plaque d'appui en aluminium pour former un joint étanche à l'eau. Les plaques-couvercles à montage à affleurement s'installent sur le boîtier FB au moyen de l'adaptateur d'anneau de mise de niveau universel.



DFL-2-N



SSC-N



DSC-N

PLAQUES-COUVERCLES DE NICKEL

Description	N° de pièce	Code informatique
Plaque-couvercle pour prise duplex avec ouverture à double rabat	DFL-2-N	178279
Plaque-couvercle à prise duplex avec ouvertures individuelles à bouchon à visser	SSC-N	178278
Couvercle combiné 2 po x 1/2 po à ouverture à bouchon à visser simple	DSC-N	178280



DFL-2



SSC

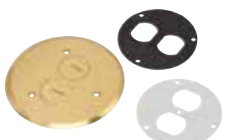

DSC-N

PLAQUES-COUVERCLES EN LAITON

Description	N° de pièce	Code informatique
Plaque-couvercle pour prise duplex avec ouverture à double rabat	DFL-2	178096
Plaque-couvercle à prise duplex avec ouvertures individuelles à bouchon à visser	SSC	178093
Couvercle combiné 2 po x 1/2 po à ouverture à bouchon à visser simple	DSC	178091
Couvercle combiné 2 po x 1/2 po à bouchon à visser simple et ouverture de 1/2 po pour données/communications	DSC-P/C	178092

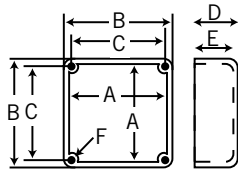

BOÎTES FABRIQUÉES SUR MESURE

Des boîtes sans bride peuvent être fabriquées sur demande et selon les spécifications du client. Elles sont fournies avec un couvercle, joint d'étanchéité et vis. Ces boîtes ne sont pas certifiées par la CSA et ne peuvent être retournées.

BOÎTE À BRIDE AVEC COUVERCLE DE SÉCURITÉ EN FIBRE DE VERRE À VISSER À SURFACE ANTIDÉRAPANTE

Les boîtes de jonction série H de Scepter sont munies d'un couvercle de sécurité armé de fibre de verre et se fixe à l'aide de boulons que l'on serre avec une clé hexagonale coudée, simplifiant l'installation tout en réduisant le risque de vandalisme.

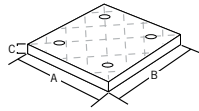

H887

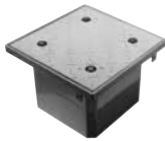

H887-A

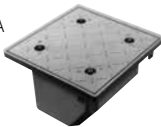

N° de pièce	Code informatique	Diam. int. (po)			Dim. du couvercle (po)			Volume (po³)
		L	W	D	A	B	C	
H664	077685	6	6	4-1/4	9.0	9.0	0.60	138.0
H666	077686	6	6	6-1/4	9.0	9.0	0.60	211.0
H884	077687	8	8	4-1/4	11.5	11.5	0.75	248.0
H886	077688	8	8	6-1/4	11.5	11.5	0.75	434.0
H887	077689	8	8	7-1/4	11.5	11.5	0.75	434.0
H887-A	077692	8	8	7-1/4	11.5	11.5	0.75	434.0

Ces boîtes ne sont pas certifiées par la CSA et ne peuvent être retournées.

ADAPTATEUR POUR BOÎTE DE JONCTION



Adaptateur pour boîte de jonction

Manchon en PVC standard

Diamètre (po)	N° de pièce	Code informatique	ID	OD (pouces)	L	OL
1/2	JBA10	077721	0.62	1.20	0.81	0.95
3/4	JBA15	077722	0.79	1.40	0.87	1.01
1	JBA20	077723	1.00	1.58	0.89	1.06
1 1/4	JBA25	077724	1.35	1.98	1.12	1.30
1 1/2	JBA30	077725	1.59	2.37	1.10	1.33
2	JBA35	077726	2.05	2.85	1.25	1.54
2 1/2	JBA40	077727	2.45	3.34	1.68	1.99
3	JBA45	077728	3.05	3.10	1.77	2.11
3 1/2	JBA50	077729	3.54	4.50	2.09	2.41
4	JBA55	077730	4.02	5.03	1.99	2.30

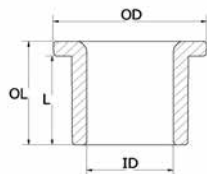

BOÎTE DE JUNCTION SCEPTER JBOX

La boîte de jonction LA PLUS COMMUNE que vous ayez JAMAIS utilisée

Finis les irritants – plus besoin de se soucier du positionnement d'un joint d'étanchéité ou d'un excès de serrage d'une vis de couvercle et il n'y a plus de pièces détachées mal placées avant installation. Nous avons même ajouté des caractéristiques accélérant et simplifiant l'installation d'une boîte; qu'il s'agisse de positionner et d'aligner des orifices d'entrée de conduits, de fixer avec aisance la boîte sur un mur ou un poteau ou encore d'installer un couvercle d'une seule main, vous saurez certainement apprécier les nouvelles caractéristiques de conception.

Scepter^{MD} JBox^{MC}, la boîte de jonction de la prochaine génération. La boîte de jonction originale a été entièrement redessinée en lui ajoutant des particularités qui en font la boîte la plus facile à utiliser. Le joint d'étanchéité incorporé en instance de brevet, les attaches non métalliques, les pattes de fixation moulées, le quadrillage en relief et le couvercle plat ont été étudiés pour obtenir une boîte de jonction conviviale pour l'entrepreneur.

La boîte de jonction Scepter JBox, idéale pour un usage aussi bien à l'intérieur qu'à l'extérieur, est fabriquée pour les environnements les plus exigeants. Fabriquée en PVC, elle est extrêmement durable et résistante aux chocs dans une vaste gamme de température, et demeure insensible à l'eau et aux produits chimiques. Fabriquée pour des environnements corrosifs, humides et difficiles, la boîte de jonction Scepter JBox est entièrement non métallique, ce qui élimine les problèmes de corrosion des vis et autres pièces métalliques.



APPLICATIONS

- ENVIRONNEMENTS CORROSIFS
- POSTES DE LAVAGE
- AGRICULTURE
- INSTALLATIONS DE TRAITEMENT DES EAUX USÉES
- INSTALLATIONS DE LAVAGE MARINES ET D'AUTOS



AVANTAGES

SURFACE AU SOL NULLE

La conception permet une installation dans les coins et immédiatement près d'autres produits adjacents. Les pattes de fixation et attaches sont faciles d'accès.

INSTALLATION EN HAUTEUR

Des attaches incorporées facilitent le positionnement et la fixation en hauteur.

MONTAGE DANS UN COUVERCLE

Les veilleuses, les interrupteurs de commande et autres dispositifs se montent facilement. Le couvercle, exempt de nervures de supportage, a une épaisseur uniforme.

SÉCURITÉ SUPPLÉMENTAIRE

Les tailles supérieures ou égales à 6 po comportent une fonction de cadenassage en option. Une attache autobloquante, un boulon inviolable ou un cadenas limitent l'accès à la boîte.

PLUS DE VOLUME INTÉRIEUR

Plus d'espace pour faciliter le tirage des fils et le cintrage. Le volume augmenté en pouces cubes procure une flexibilité accrue.



BOÎTE DE JUNCTION SCEPTER JBOX

CARACTÉRISTIQUES ET AVANTAGES

ATTACHES À FERMETURE MANUELLE

- Fermeture à la main - ouverture à l'aide d'un outil
- 100 % non métallique – matériau anticorrosion
- Pas de composants séparés pour faciliter l'installation



POSSIBILITÉ DE VERROUILLAGE

- Offert sur les tailles de 6 po à 16 po
- Pour une sécurité supplémentaire, utiliser une attache autobloquante, un boulon ou un cadenas



JOINT D'ÉTANCHÉITÉ INCORPORÉ

- Joints d'étanchéité moulés et extrudés fixés de manière permanente au couvercle - aucune installation nécessaire
- Le matériau exclusif composant le joint d'étanchéité permet d'obtenir une enveloppe de classe 6P COUVERCLE PLAT
- Pas de nervures – possède une surface plate et lisse pour fixation de dispositifs ou d'étiquettes
- Aucune gravure



PLAQUES DE FOND

- Conçu pour les tailles de 6 po et 16 po
- En acier au carbone calibre 14
- Fini de poudre époxyde blanc
- Faciles à découper et percer pour fixer des dispositifs



QUADRILLAGE POUR LE PERÇAGE

- Référence pour les perçages d'entrées éfonçables
- Alignement de conduit en un clin d'œil
- Indique une « zone de perçage »



PATTES DE FIXATION MOULÉES

- Moulées – pas de pièces détachées à assembler
- Situées dans les coins, en dehors des connexions de conduits
- À affleurement avec la face arrière de la boîte pour une fixation en surface à ras
- Les pattes de fixation étant incorporées, elles procurent une résistance améliorée



NÉCESSAIRE DE FIXATION SUR POTEAU

- Convient aux boîtes de 4 à 16 pouces
- Fourni comme ensemble complet
- S'utilise sur les poteaux en bois, en béton, en acier et en composite
- S'installe sur des poteaux à section circulaire, carrée et octogonale jusqu'à 15 po en diamètre



CARACTÉRISTIQUES NOMINALES SCEPTER JBOX

PLAGE DE TEMPÉRATURE MAXIMALE : Températures ambiantes maximales jusqu'à 122 °F (50 °C) selon le CEC (Code canadien de l'électricité)

TEMPÉRATURE DE SERVICE RECOMMANDÉE : -40 °F à 122 °F (-40 °C à 50 °C)

CARACTÉRISTIQUES NOMINALES D'EXPOSITION AUX RAYONS UV ET À L'EAU : approbation UL 746C pour exposition aux rayons UV et à l'eau

INDICES DE PROPAGATION DE LA FLAMME ET DE DÉGAGEMENT DES FUMÉES : UL 94V-0 (essai à la flamme verticale UL94)

CLASSIFICATIONS NEMA DE L'ENVELOPPE : classifications NEMA de la boîte Scepter JBox : 1, 2, 3R, 4, 4X, 6*, 6P*, 12 et 13 (*S'applique seulement aux dimensions de 4 po à 12 po)

PANNEAUX DE COMMANDE INDUSTRIELS UL 508A : utilisables comme enveloppes selon la section 18 de la norme UL 508A

CONDUCTEURS : conçus pour recevoir des conducteurs prévus pour 90 °C

CLASSIFICATION ÉLECTRIQUE NEMA

Type	Description
1	Enveloppes pour usage à l'intérieur assurant une protection contre un contact avec les équipements situés dans l'enveloppe et la pénétration d'objets solides (poussière en suspension).
2	Enveloppes pour usage à l'intérieur assurant une protection contre un contact avec les équipements situés dans l'enveloppe et la pénétration d'objets solides (poussière en suspension), ainsi que les effets nuisibles sur les équipements par suite de la pénétration d'eau (dégouttement et éclaboussures légères).
3R	Enveloppes pour usage à l'intérieur ou à l'extérieur assurant une protection contre un contact avec les équipements situés dans l'enveloppe et la pénétration d'objets solides (poussière en suspension), ainsi que les effets nuisibles sur les équipements par suite de la pénétration d'eau (pluie, givre, neige), et non endommagées par la formation externe de glace.
4	Enveloppes pour usage à l'intérieur ou à l'extérieur assurant une protection contre un contact avec les équipements situés dans l'enveloppe et la pénétration d'objets solides (poussière en suspension et poussière entraînée par le vent), ainsi que les effets nuisibles sur les équipements par suite de la pénétration d'eau (pluie, givre, neige, éclaboussures et jets d'eau), et non endommagées par la formation externe de glace.
4X	Enveloppes pour usage à l'intérieur ou à l'extérieur assurant une protection contre un contact avec les équipements situés dans l'enveloppe et la pénétration d'objets solides (poussière entraînée par le vent), ainsi que les effets nuisibles sur les équipements par suite de la pénétration d'eau (pluie, givre, neige, éclaboussures et jets d'eau), une protection contre la corrosion, et non endommagées par la formation externe de glace.
6	Enveloppes pour usage à l'intérieur ou à l'extérieur assurant une protection contre un contact avec les équipements situés dans l'enveloppe et la pénétration d'objets solides (poussière en suspension), ainsi que les effets nuisibles sur les équipements par suite de la pénétration d'eau (jets d'eau et pénétration d'eau par immersion temporaire occasionnelle à une profondeur limitée), et non endommagées par la formation externe de glace.
6P	Enveloppes pour usage à l'intérieur ou à l'extérieur assurant une protection contre un contact avec les équipements situés dans l'enveloppe et la pénétration d'objets solides (poussière en suspension), ainsi que les effets nuisibles sur les équipements par suite de la pénétration d'eau (jets d'eau et pénétration d'eau par immersion temporaire occasionnelle à une profondeur limitée), et non endommagées par la formation externe de glace.
12	Enveloppes pour usage à l'intérieur assurant une protection contre un contact avec les équipements situés dans l'enveloppe et la pénétration d'objets solides (saleté en suspension, poussière en circulation, charpie, fibres et particules volantes), ainsi que les effets nuisibles sur les équipements par suite de la pénétration d'eau (dégouttement et éclaboussures légères).
13	Enveloppes pour usage à l'intérieur assurant une protection contre un contact avec les équipements situés dans l'enveloppe et la pénétration d'objets solides (saleté en suspension, poussière en circulation, charpie, fibres et particules volantes), ainsi que les effets nuisibles sur les équipements par suite de la pénétration d'eau (dégouttement et éclaboussures légères) et aussi contre la pulvérisation, les éclaboussures et le suintement d'huile et de liquides de refroidissement non corrosifs.

PRODUITS SCEPTER JBOX

DIMENSIONS DU PRODUIT

Diamètre po	N° de pièce	Code informatique	L1	W1	L2	W2	H1	H2	M1	M2	G1	G2	J1	J2	D	K	Vol.
			pouces														
4x4x2	JBX442	277000	4,97	3,93	3,48	3,48	2,90	2,52	4,48	3,44	2,41	1,09	1,72	1,09	0,51	0,24	25,55
4x4x4	JBX444	277001	4,90	3,86	3,48	3,48	4,89	4,52	4,41	3,37	2,22	2,97	1,59	2,97	0,59	0,24	50,11
5x5x2	JBX552	277002	5,97	4,93	4,55	4,55	2,90	2,52	5,48	4,44	3,41	1,09	2,69	1,09	0,51	0,24	41,89
6x3x4	JBX634	277003	3,90	5,86	2,48	5,48	4,89	4,52	3,41	5,37	1,22	2,72	3,42	2,72	0,59	0,28	56,03
6x6x4	JBX664	277004	7,58	7,58	5,86	7,20	4,90	4,52	6,90	6,90	4,47	2,47	4,47	2,47	0,59	0,28	172,05
6x6x6	JBX666	277005	7,51	7,51	5,79	7,13	6,90	6,52	6,83	6,83	4,22	4,47	4,22	4,47	0,72	0,28	255,00

Classification NEMA pour boîte JBox avec couvercle standard de 4 à 6 pouces
1, 2, 3R, 4, 4X, 6, 6P, 12, 13

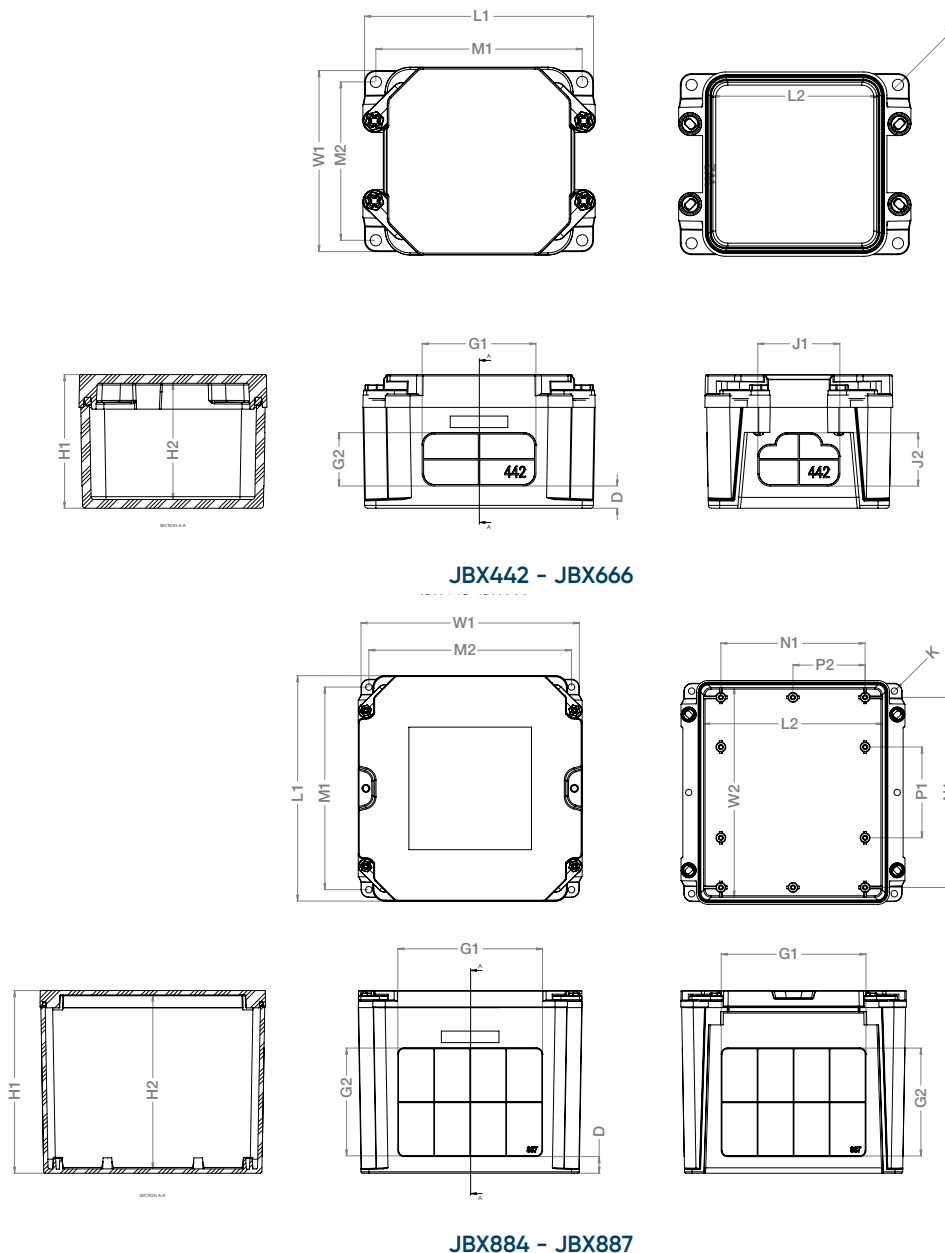

Diamètre po	N° de pièce	Code informatique	L1	W1	L2	W2	H1	H2	M1	M2	G1	G2	N1	N2	P1	P2	D	K	Vol.
			pouces																
8x8x4	JBX884	277006	9,58	9,58	7,86	9,20	4,90	4,52	8,90	8,90	6,47	1,97	8,25	6,26	3,94	3,13	0,59	0,28	293,19
8x8x7	JBX887	277007	9,47	9,47	7,76	9,10	7,90	7,52	8,80	8,80	6,22	4,65	8,25	6,26	3,94	3,13	0,75	0,28	506,97
12x12x4	JBX12124	277008	13,58	12,24	11,74	11,74	4,90	4,46	12,90	11,56	9,28	2,03	10,26	10,25	3,94	3,13	0,56	0,28	548,26
12x12x6	JBX12126	277009	13,51	12,17	11,74	11,74	6,90	6,46	12,83	11,49	9,03	3,78	10,26	10,25	3,94	3,13	0,67	0,28	822,21
12x12x8	JBX12128	277010	13,44	12,10	11,74	11,74	8,90	8,46	12,76	11,42	8,81	5,64	10,26	10,25	3,94	3,13	0,76	0,28	1092,90
14x14x8	JBX14148	277011	15,72	14,39	13,80	13,80	9,10	8,61	15,10	13,70	11,05	5,69	12,25	10,26	3,94	3,16	0,83	0,33	1535,00
14x14x10	JBX141410	277012	15,66	14,32	13,80	13,80	11,10	10,52	14,98	13,64	11,05	7,55	12,25	10,26	3,94	3,16	0,83	0,33	1916,00
16x16x10	JBX161610	277013	17,64	16,30	15,71	15,71	11,10	10,52	17,00	15,60	12,55	7,55	14,25	12,26	4,71	4,09	0,83	0,33	2520,00

Classification NEMA pour boîte JBox avec couvercle standard de 8 à 12 pouces 1, 2, 3R, 4, 4X, 6, 6P, 12, 13

Classification NEMA pour boîte JBox avec couvercle standard de 14 à 16 pouces 1, 2, 3R, 4, 4X, 12, 13

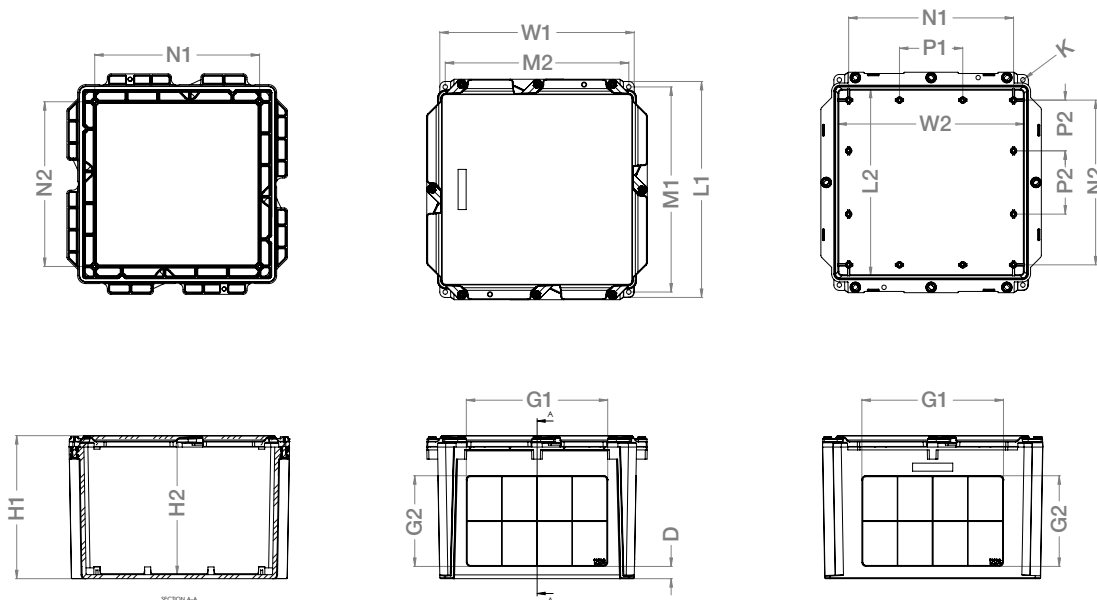

JBX12124 - JBX12128

Diamètre po	N° de pièce	Code informatique	W	H	A	B	C
			pouces				
6x6	BP66CSW	077864	4,88	6,75	4,26	6,25	0,25
8x8	BP88CSW	077861	6,88	8,75	6,26	8,25	0,25
12x10	BP1210CSW	077862	8,88	10,75	8,26	10,25	0,25
12x12	BP1212CSW	077865	10,88	10,75	10,26	10,25	0,25
14x14	BP1414CSW	077867	10,88	12,75	10,26	12,25	0,25
16x16	BP1616CSW	077868	12,88	14,75	12,26	14,25	0,25

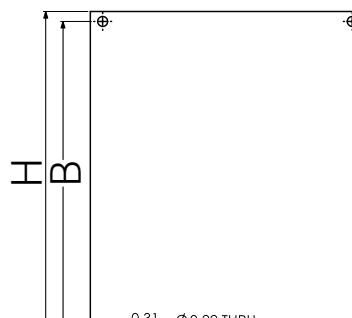

PLAQUES DE FOND
BP88CSW - BP1212CSW

SCEPTER JBOX AVEC COUVERCLE À CHARNIÈRES

Testée pour fonctionner dans les environnements industriels, la boîte de jonction avec couvercle à charnière JBox de Scepter a amélioré ses caractéristiques afin de la rendre plus facile à utiliser, quelle que soit la situation.

Soumise à des essais pour utilisation dans les environnements industriels les plus exigeants, la nouvelle boîte de jonction Scepter JBox avec couvercle à charnières possède des particularités supplémentaires qui en font la boîte la plus facile à installer - quelle que soit la situation.

Le couvercle à charnières s'ouvre sur plus de 200°, permettant ainsi un accès complet et facile aux dispositifs de commande et instruments; en outre, il est conçu pour utilisation avec vos conduits en PVC existants. La boîte JBox Scepter

avec couvercle à charnières a une classification NEMA 3R et 4X; elle convient donc parfaitement à un usage à l'intérieur et à l'extérieur, ainsi que dans les installations de lavage. Non métallique à 100 %, elle est dotée de toutes les caractéristiques que les utilisateurs ont pris l'habitude d'apprécier dans la boîte Scepter JBox.



DIMENSIONS DU PRODUIT

Diamètre po	N° de pièce	Code informatique	L1	W1	L2	W2	H1	H2	M1	M2	G1	G2	N1	N2	P1	P2	D	K	Vol.
			pouces																
8x8x4	JBXH884	277100	9,58	9,58	7,86	9,20	4,9	4,52	8,90	8,90	6,47	1,97	8,25	6,26	3,94	3,13	0,59	0,28	293.19
8x8x7	JBXH887	277101	9,47	9,47	7,86	9,20	7,9	7,52	8,90	8,90	6,22	4,65	8,25	6,26	3,94	3,13	0,75	0,28	506.97
12x10x6	JBXH12106	277102	11,51	12,17	9,67	11,67	6,9	6,46	10,80	11,49	8,03	3,78	10,25	8,26	3,94	2,16	0,67	0,28	682.15
12x12x4	JBXH12124	277103	13,58	12,24	11,74	11,74	4,9	4,46	12,90	11,56	9,28	2,03	10,26	10,25	3,94	3,13	0,56	0,28	548.26
12x12x6	JBXH12126	277104	13,51	12,17	11,74	11,74	6,9	6,46	12,83	11,49	9,03	3,78	10,26	10,25	3,94	3,13	0,67	0,28	822.21
12x12x8	JBXH12128	277105	13,44	12,10	11,74	11,74	8,9	8,46	12,76	11,42	8,81	5,64	10,26	10,25	3,94	3,13	0,76	0,28	1092.9
14x14x8	JBXH14148	277106	15,72	14,39	13,80	13,80	9,1	8,46	15,10	13,70	11,05	5,69	12,25	10,26	3,94	3,16	0,83	0,33	1535.0
14x14x10	JBXH141410	277107	15,66	14,32	13,80	13,80	11,1	10,52	14,98	13,64	11,05	7,55	12,25	10,26	3,94	3,16	0,83	0,33	1916.0
16x16x10	JBXH161610	277108	17,64	16,30	15,71	15,71	11,1	10,52	17,00	15,60	12,55	7,55	14,25	12,26	4,71	4,09	0,83	0,33	2520.0

Classification NEMA pour boîte JBox avec couvercle à charnière 1, 2, 3R, 4, 4X, 12, 13

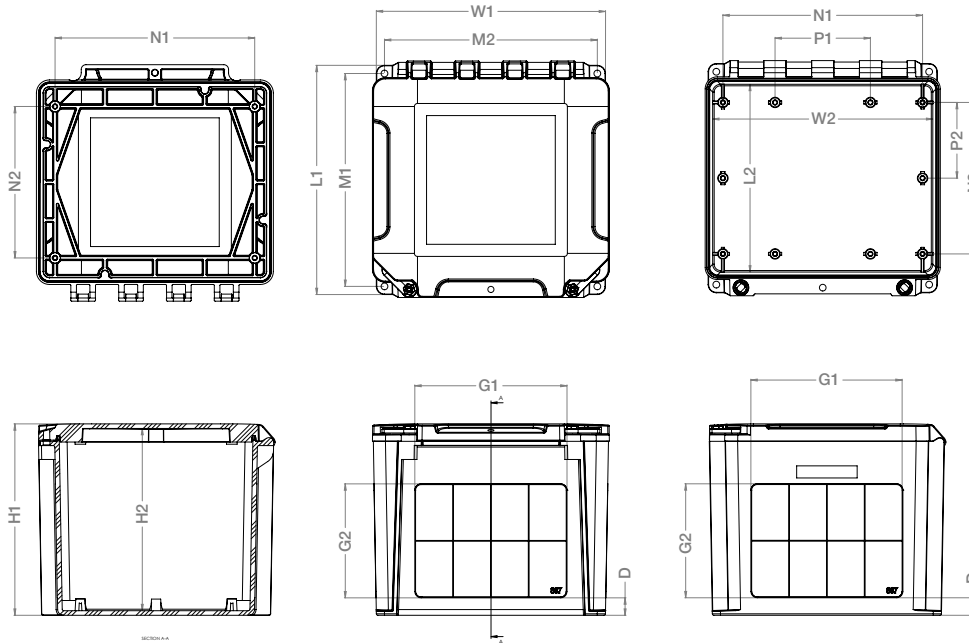

JBXH884 - JBXH887

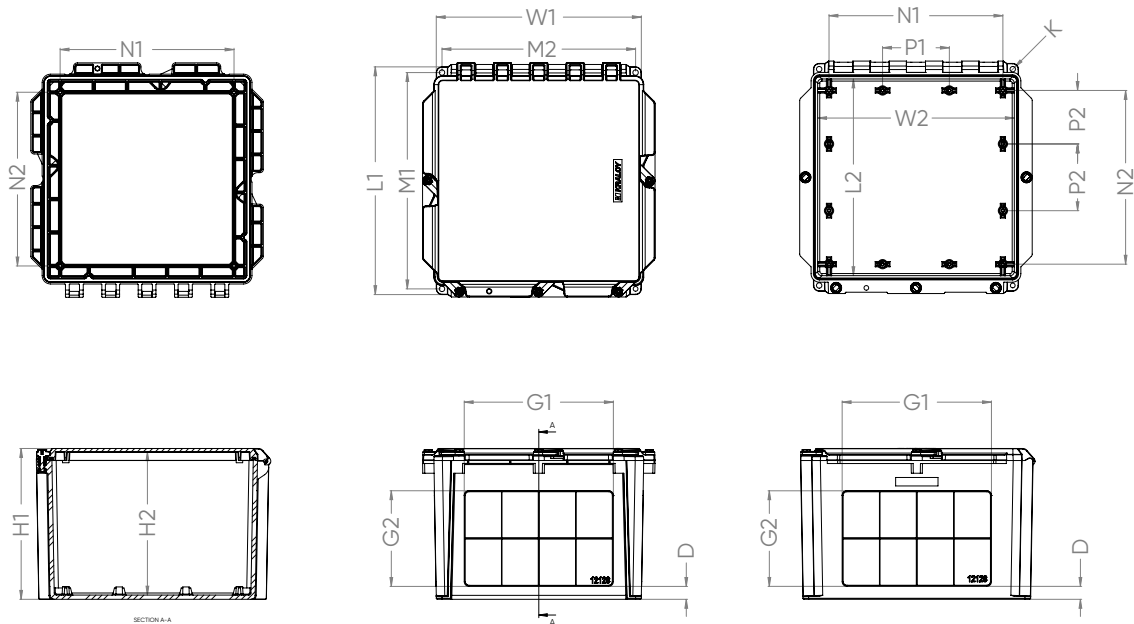

JBXH12106 - JBXh12128

Trousse de RÉPARATION DE CONDUITS rapides et faciles!

Ces trousse de réparation de conduits ingénieusement conçues et innovatrices, de IPEX, constituent le premier outil complet permettant de réparer un conduit en PVC rompu ou endommagé. Elles permettent de réparer rapidement et facilement un conduit endommagé à la suite de travaux d'excavation, de forage dirigé ou de carottage.

Les trousse EPR sont fabriquées en PVC non conducteur à haute résistance mécanique, assurant des réparations de qualité pour toute la durée de vie de votre système. Tous les diamètres ont une longueur de 24 pouces.

Munies de joints autobloquants uniques en leur genre, les pièces en deux demi-coquilles et à deux emboîtures des trousse EPR se referment tout simplement sur les fils et câbles déjà installés. À l'aide d'une colle à solvant standard pour PVC, les trousse EPR s'assemblent et se raccordent rapidement et facilement, ramenant le conduit à sa forme d'origine. En outre, contrairement à d'autres composants de réparation de conduits, les trousse EPR permettent une réparation rapide et précise de plusieurs longueurs et types de tuyaux, d'où une économie de temps et d'argent.

ÉTAPES 1-2-3

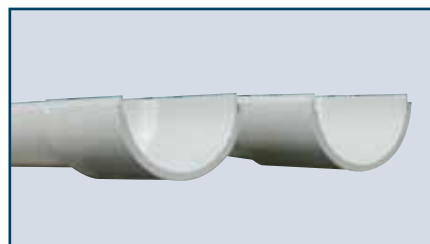

AVANTAGES

RESTAURE l'intégrité structurale d'un système de conduits

ÉCONOMIES DE COÛTS avec une installation facile et rapide

COMPATIBILITÉ – le diamètre intérieur de l'emboîture est égal au diamètre extérieur du tuyau, ce qui permet un assemblage à emboîture et bout uni

JOINTS AUTOBLOQUANTS SPÉCIAUX assurant une étanchéité à l'eau

L'EMBALLAGE contient une fiche d'instructions facile à suivre

LE CHOIX PAR EXCELLENCE POUR LA RÉPARATION DE CONDUITS EN PVC RIGIDE dans les installations électriques, de télécommunications, de services généraux et de câblodistribution

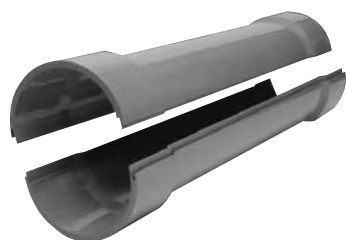

TROUSSE DE RÉPARATION DE CONDUITS EPR

Diamètre (po)	N° de pièce	Code de produit	Longueur (po)
1 1/4	EPR25	077982	24
1 1/2	EPR30	077981	24
2	EPR35	077980	24
2 1/2	EPR40	077960	24
3	EPR45	077958	24
4	EPR55	077957	24
5	EPR60	077956	24
6	EPR65	077955	24

VENTES ET SERVICE À LA CLIENTÈLE

Montréal
6665, chemin Saint-François
Saint-Laurent, Québec H4S 1B6
Tél.: (514) 337-2624
Télééc.: (514) 337-7886
www.ipexna.com

À propos du Groupe de compagnies IPEX

Étant à l'avant-garde des fournisseurs de systèmes de tuyauteries en thermoplastique, le Groupe de compagnies IPEX offre à ses clients l'une des gammes de produits les plus vastes et les plus complètes. La qualité des produits IPEX repose sur une expérience de plus de 50 ans. Ayant son siège social à Montréal et grâce à des usines de fabrication à la fine pointe de la technologie et à des centres de distribution répartis dans toute l'Amérique du Nord, nous avons établi une réputation d'innovation de produits, de qualité, portée sur les utilisateurs et de performance.

Les marchés desservis par le Groupe de produits IPEX sont :

- Les systèmes électriques
- Les télécommunications et les systèmes de tuyauteries pour services publics
- Tuyaux et raccords en PVC, PVCC, PP, PVDF, PE, ABS et PEX
- Les systèmes de tuyauteries de procédés industriels
- Les systèmes de tuyauteries pour installations municipales sous pression et à écoulement par gravité
- Les systèmes de tuyauteries mécaniques et pour installations de plomberie
- Les systèmes par électrofusion pour le gaz et l'eau
- Les colles à solvant pour tuyauteries industrielles, de plomberie et électriques
- Les systèmes d'irrigation

Produits fabriqués par IPEX Électrique Inc.

JBox[™] est une marque commerciale d'IPEX Branding Inc.

Cette notice est publiée de bonne foi et les renseignements qu'elle contient sont considérés comme fiables. Cependant, elle ne formule aucune déclaration et/ou garantie, de quelque façon que ce soit, sur les renseignements et suggestions contenus dans cette notice. Les données présentées résultent d'essais en laboratoire et de l'expérience sur le terrain.

Une politique d'amélioration continue de ses produits et, en conséquence, les caractéristiques et/ou les spécifications de ces produits peuvent être modifiées sans préavis.



BRELSICIP190401QR7
© 2023 IPEX EL0021



DISTRIBUÉ PAR